



protect. **teach.** love.

Installation Guide
Guide d'installation
Montagehandleiding
Manual de instalación
Manuale di installazione
Montageanleitung

Staywell® Big Cat / Small Dog Pet Door

Porte Staywell® pour gros chats et petits chiens

Staywell® Grote kat / kleine hond luik

Puerta Staywell® para gatos grandes y perros pequeños

Porta Staywell® per gatti di taglia grande e cani di taglia piccola

Staywell® Grosse Katze/kleiner Hund Haustiertuere



Please read this entire guide before beginning

Veuillez lire ce manuel en entier avant de commencer

Gelieve deze gids volledig door te lezen voordat u begint

Por favor, lea detenidamente este manual antes de empezar

Si prega di leggere attentamente la guida al uso prima di utilizzare il collare

Bitte lesen Sie die gesamte Betriebsanleitung vor dem Train

200
Series
Série
Serie
Serie
Serie
Serie

IMPORTANT SAFETY INFORMATION

Explanation of Attention Words and Symbols used in this guide



This is the safety alert symbol. It is used to alert you to potential personal injury hazards. Obey all safety messages that follow this symbol to avoid possible injury or death.

⚠️ WARNING

WARNING indicates a hazardous situation which, if not avoided, could result in death or serious injury.

⚠️ CAUTION

CAUTION, used with the safety alert symbol, indicates a hazardous situation which, if not avoided, could result in minor or moderate injury.

NOTICE

NOTICE is used to address practices not related to personal injury.

⚠️ WARNING

- When children are present in the home, it is important to consider the pet door during child proofing activities, the pet door may be misused by a child resulting in the child accessing potential hazards that may be on the other side of the pet door. Purchasers/Homeowners with swimming pools should ensure that the pet door is monitored at all times and that the swimming pool has adequate barriers to entry. If a new hazard is created inside or outside of your home, which may be accessed through the pet door, Radio Systems Corporation recommends that you properly guard access to the hazard or remove the pet door. The closing panel or lock, if applicable, is provided for aesthetic and energy efficiency purposes and is not intended as a security device. Radio Systems Corporation will not be liable for unintended use and the purchaser of this product accepts full responsibility for oversight of the opening it creates.
- Power Tools. Risk of severe injury; follow all safety instructions for power tools. Be sure to always wear proper safety equipment.

⚠️ CAUTION

- The user, prior to installation, must become familiar with all building codes that may affect the installation of the pet door and determine, along with a licensed contractor, its suitability in a given installation. This pet door is not a fire door. It is important for the owner and contractor to consider any risks that may be present inside or outside of the pet door, and any risks that may be created by subsequent changes to your property and how they may relate to the existence and use, including misuse of the pet door.
- Be sure to use heavy scissors for cutting the tunnel extension pieces.
- If cutting a metal surface, be aware of sharp edges to prevent injury.

NOTICE

- Keep these instructions with important papers; be sure to transfer these instructions to the new owner of the property.
- If homeowner's door or other application is not level, the pet door must be marked level to swing properly.
- When applying cutting template there should be a minimum of 75 mm between the bottom and sides of the door and the outer edge of the template to maintain the structural integrity of the door.
- Use a manual screwdriver to tighten screws. Do not overtighten. Overtightening can warp the pet door frame.
- It is not possible to cut holes in tempered or double pane glass except at the time of manufacture. Consult a professional glazier or glass manufacturer to install the pet door in a glass door or window.

Your PetSafe® Pet Door...

Thank you for choosing PetSafe®. Our mission is to be the most trusted brands in the pet ownership experience. We want to ensure your pet's safety by providing you with the products and techniques to create the most comfortable lifestyle for your pet. If you have any questions, please contact the Customer Care Centre. For a listing of Customer Care Centre telephone numbers, visit our website at www.petsafe.net.

To get the most protection out of your warranty, please register your product within 30 days at www.petsafe.net. By registering and keeping your receipt, you will enjoy the product's full warranty and should you ever need to call the Customer Care Centre, we will be able to help you faster. Most importantly, PetSafe® will never give or sell your valuable information to anyone. Complete warranty information is available online at www.petsafe.net.



Cat



Fits glass windows & doors, single and double glazed*



Fits PVC/uPVC/metal



Fits patio/sliding doors*



4-way locking system



Small Dog



Fits wooden doors



Fits brick walls



Tunnel included is suitable for most thickness of doors

All PetSafe® pet doors are suitable to fit any door, wall or partition although additional materials and competent DIY skills may be required.

* It is not possible to cut holes in toughened glass or double glazed units except at the time of manufacture. Please consult a glazier.

Before installing your pet door please read the following step-by-step instructions carefully.

Tools required

- Pencil
- Ruler
- Jig or Keyhole Saw
- Drill
- 13 mm (1/2") drill bit
- Screwdriver
- Tape measure
- Sand paper
- Scissors
- Hacksaw or screw cutter
- Silicone adhesive (optional)
- Duct tape (optional)

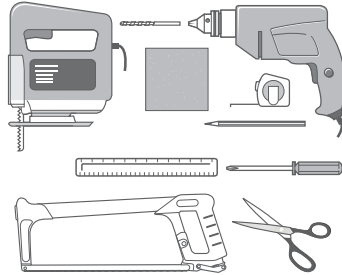

Measurement and marking

Measure the belly height of your pet (x). This is usually 100 mm to 150 mm (**Fig. 1**).

Mark this measurement on the outside of your door and draw a straight horizontal line (**Fig. 2**).

Please bear in mind that this line is eventually where the bottom of the hole you cut in your door will be. The frame of the pet door will be slightly lower. If necessary, this line may have to be raised slightly to account for this.

When applying cutting template there should be a minimum of 75 mm between the bottom and sides of the door and the outer edge of the cutting template to maintain the structural integrity of the door.

FIG. 1

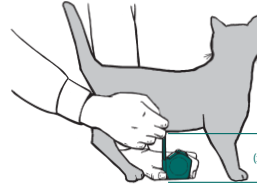
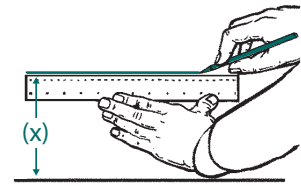

FIG. 2



Cutting a hole for your pet door

a) In Wood and PVC/uPVC/Metal



Wooden doors

The pet door requires a cut-out with a width of 228 mm (**Fig. 3**).



PVC/uPVC/Metal

FIG. 3

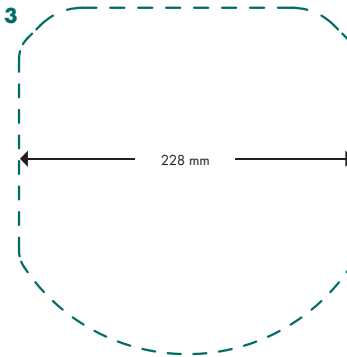

Not to scale - for best results you should refer to the enclosed cutting template.

b) In Walls



Follow the instructions for “Wood and PVC/uPVC/Metal” by using the enclosed cutting template. Please note that additional tools, materials and competent DIY skills may be required.



c) In Glass



* It is not possible to cut holes in toughened glass or double glazed units except at the time of manufacture. Please consult a glazier.

The pet door requires a circular cut-out with a diameter of 263 mm (Fig. 4).

FIG. 4

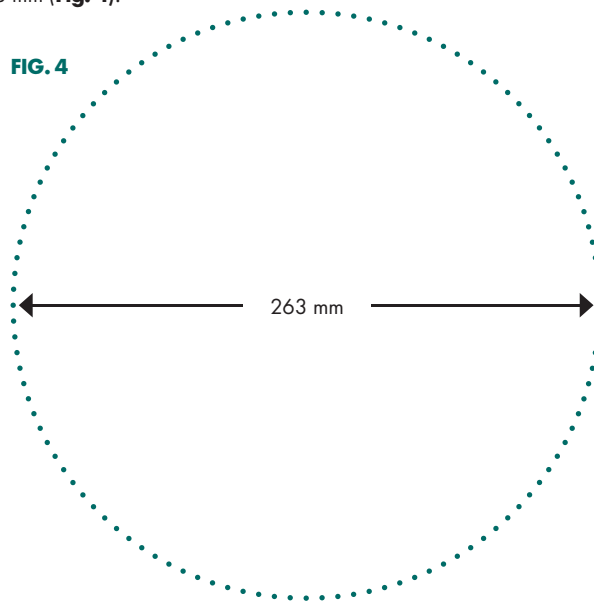

Not to scale - for best results you should refer your glazier to the enclosed cutting template.

d) In Patio/Sliding Doors Patio/sliding doors*

* It is not possible to cut holes in toughened glass or double glazed units except at the time of manufacture. Please consult a glazier.

Follow the instructions for "Glass" by referring your glazier to the enclosed cutting template.

The position that the pet door is fitted will depend on the way your patio/sliding doors open.

Example only:

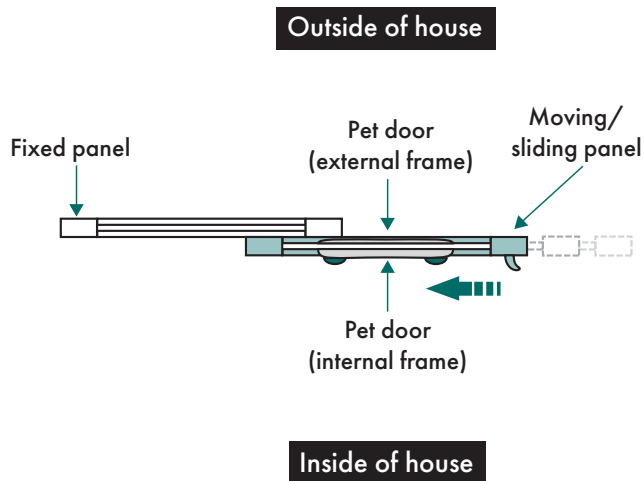

Select the right fitting for YOUR patio/sliding doors:

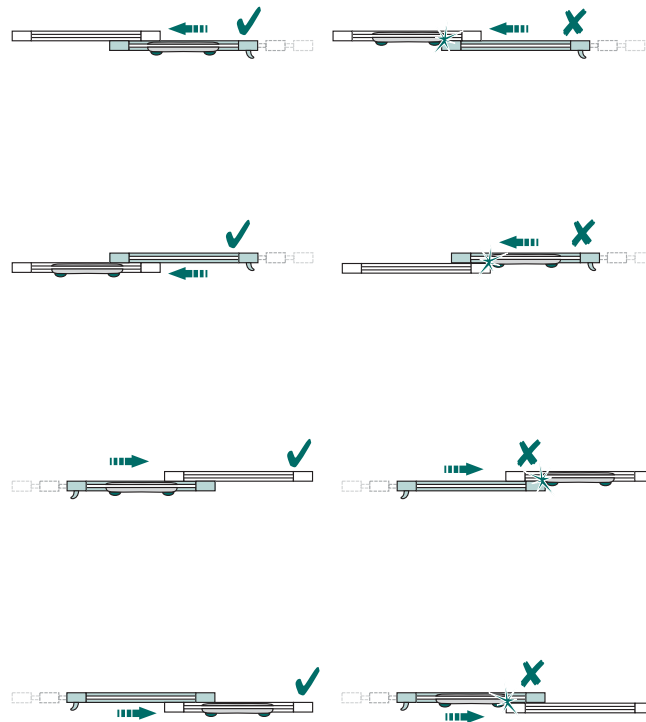

Optional Tunnel Fitting



Optional tunnel

If required, the optional tunnel should be fitted at this stage. Use the tunnel to bridge the gap between the external and internal frames to form a short extension for your pet door.

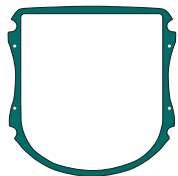

Tunnel Template

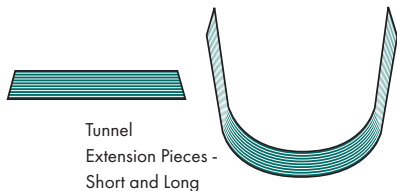

Tunnel
Extension Pieces -
Short and Long

Measure the thickest part (**T**) of your cut-out. Note this measurement (**Fig. 5**).

Depending on the thickness of your door, you may not need the tunnel template and tunnel extension pieces or the tunnel extension pieces may need to be trimmed for your installation. Use the "Tunnel Extension Pieces Cutting Guide" (**Chart 1**) to determine this.

FIG. 5

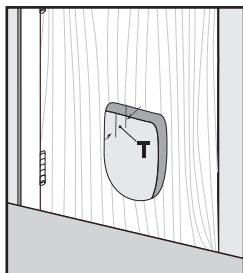

CHART 1

Tunnel Extension Pieces Cutting Guide

Cut-Out Thickness (T)	Tunnel Extension Pieces Cutting Instructions
5 mm to 13 mm	DO NOT use tunnel extension pieces and tunnel template.
13 mm to 44 mm	If cut-out thickness (T) does not line up with a groove on the tunnel extension then cut to next groove that is smaller than the cut-out thickness (T) (See Fig. 6). Use tunnel template and tunnel extension pieces.
44 mm to 51 mm	No cutting of tunnel extension pieces is needed. Use tunnel template and tunnel extension pieces.

FIG. 6

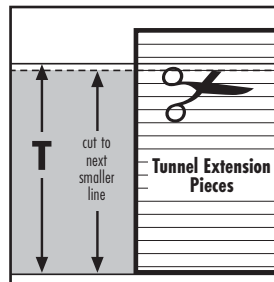
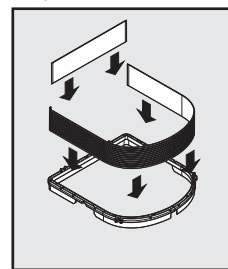

FIG. 7



Insert the long tunnel extension into channel of "U"-shaped section of tunnel template. Insert the short tunnel extension into channel of straight section of tunnel template (**Fig. 7**).

Turn over assembled tunnel and insert tunnel extension pieces of assembled tunnel between frame posts and lip on flap opening of external frame (frame without the flap). Tunnel template should be facing up (**Fig. 8**).

OPTIONAL: Use duct tape in the corners of tunnel extension pieces to help secure in place and to improve weather resistance (**Fig. 9**).

FIG. 8

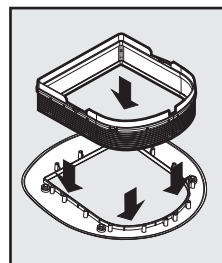
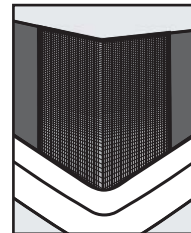

FIG. 9



Fitting your pet door

Your PetSafe® pet door is fitted with the red 4-way locks on the inside of your house.

Before installing the pet door, you need to determine which screw length is needed for your installation. Depending on your door thickness, the screws may need to be trimmed with a hacksaw or screw cutter. If the screws are too long, the blanking plugs will not fit. Use the "Screw Selection Guide" (**Chart 2**) to select which screw to use and if it needs to be trimmed for your installation.

CHART 2



Screw Selection Guide		
Screw Length	Cut-Out Thickness (T)	Trimming Instructions
15 mm screw 	5 mm to 14 mm	No trimming needed.
37 mm screw 	14 mm to 27 mm	Trim screw to door thickness (T) + 8 mm (Fig. 10).
	27 mm to 36 mm	No trimming needed.
53 mm screw 	36 mm to 43 mm	Trim screw to door thickness (T) + 8 mm (Fig. 10).
	43 mm to 51 mm	No trimming needed.

FIG. 10



To trim screw, insert binder post onto end of screw to protect thread. Using the binder post as a guide, cut screw to correct length with a hacksaw or screw cutter (**Fig. 10**). After cutting to length, remove the binder post to clean screw threads. Repeat process with remaining screws.

OPTIONAL: If the door cut-out thickness (T) is 25 mm or more, insert the screw guides into the screw holes on the backside of the internal frame (frame with flap and 4-way locks) (**Fig. 11**). The screw guides help guide the screws through the screw holes from the internal frame to the external frame.

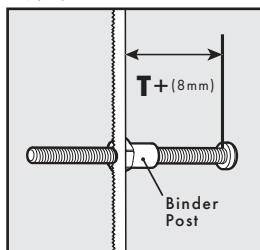
FIG. 11

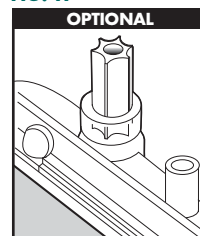
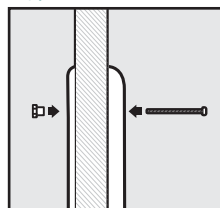
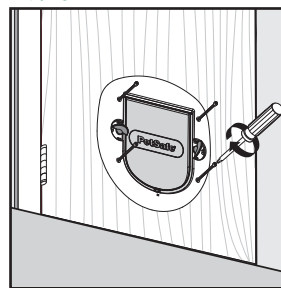

FIG. 12



Place external frame (with assembled tunnel if needed for your installation) into cut-out. Next, place internal frame into cut-out aligning with external frame. Insert binder posts into screw holes in external frame from back of door (**Fig. 12**). Hold binder post in place and insert appropriate length screw into screw holes in internal frame.

FIG. 13



Helpful Tip: Look through screw holes to help align internal and external frames.

Use a screwdriver to evenly tighten screws throughout frame (**Fig. 13**). After tightening screws, check to make sure flap swings freely and moves back to the center to meet magnet on bottom of internal frame. It may be necessary to adjust screws to make sure frames cover cut-out and the flap swings freely.

NOTICE: Use a manual screwdriver to tighten screws. Do not overtighten. Overtightening can warp the pet door frame.

FIG. 14

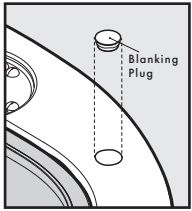

Insert blanking plugs into screw holes in internal and external frames for a polished look (**Fig. 14**).

OPTIONAL: Apply silicone adhesive inside threshold where frames, tunnel extension pieces, and tunnel template meet for weather resistance.

Using the 4-way locking system



Your PetSafe® pet door is fitted with the red 4-way locks on the inside of your house.

The 4-way locks allow you to control your pet's access in and out of your home.

It is a good idea not to use the 4-way locks until your pet is thoroughly familiar with using the door. Your pet may become confused as to why you have installed it.

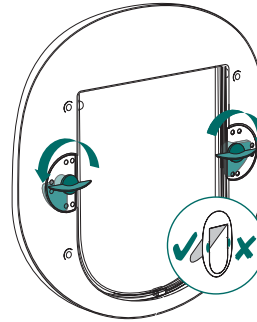

• Out only

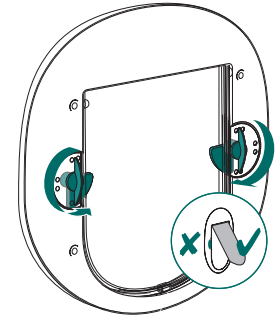

• In only

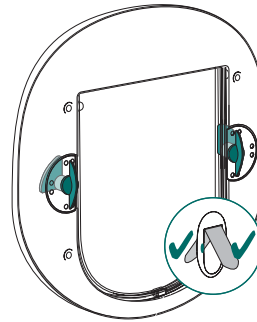

• In or out

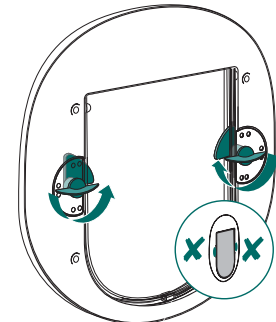

• Fully locked

Training your pet to use the pet door

Most pets will learn to use the pet door almost at once but there are a few who may be a little nervous at first. The following tips will help your pet to take full advantage of the outdoor freedom and indoor comfort - which you want for your pet – and which your new pet door provides.

The most important rule is to be patient with your pet. Don't be in a hurry. Let your pet work out for itself that it can go in and out of doors. Don't force it through the flap or it may become frightened.

Many pet owners install pet doors when they move house. If this applies to you, make sure that your pet is familiar with his or her surroundings before you fit the pet door. Take it on supervised trips outdoors on a lead and make sure it also feels secure and comfortable in its new indoor environment. Cats especially can develop long lasting fears in unfamiliar surroundings.

Once you have installed your pet door, leave the flap open for some time. You can do this by using a long strip of masking tape; open the flap and use the tape to keep it held open by fixing the other end of the tape to the surface above. Make sure that the fixing is secure so that the flap can not fall down accidentally. Let your pet become familiar with it and go in and out freely.

Establish a motive for your pet to use the door. For cats, a good one is food. First feed the cat near the door, inside and then near the door outside. Repeat as often as you need to. Most cats, especially kittens, also have a strong urge for freedom, perhaps to hunt. Cats are also social creatures - they enjoy the company of other cats. This can be another reason for them to explore outside.

Dogs can be trained to use the pet door in a matter of hours. Dogs respond to encouragement, repetition and especially play, so why not use the door as part of a game? E.g. throwing a ball through the pet door. Pat and congratulate the dog when the pet door is used

appropriately. Repeat several times congratulating the dog every time he uses the pet door.

If this is something new to your pet, it may take some patience to teach your pet how to use it. When your pet makes progress give them a lot of praise - they've earned it!

Replacement Flap Fitting Instructions

1. From the inside of the house, ensure that the 4-way locks are in the off position (to allow entry and exit).
2. Firmly but carefully, prise the hinges on the flap from the inside of the frame. You may find it easier to remove the pet door from your door to do this. If so, you should remove the blanking plugs to reveal the screws and binder posts, which you should unscrew. Once removed, the inside frame will come away from your door and the flap can be removed.
3. Insert the new flap into the inside frame ensuring that the word PetSafe® reads from left to right.
4. If necessary, reposition the pet door frames, into the hole in your door and use the screws and binder posts to clamp and secure firmly back into place. Be careful not to overtighten the screws. Re-cover the screw holes with the blanking plugs.
5. Finally, reposition the 4-way locks to the desired setting.

Replacement flaps are available online at www.petsafe.net or by contacting the Customer Care Centre. For a listing of Customer Care Centre telephone numbers, visit our website at www.petsafe.net.

Cleaning the pet door

Your pet door is constructed in the highest quality material with a toughened flap and has been designed to last for many years.

To maintain its appearance, occasional wiping with a damp cloth is all that is necessary.

Terms of Use and Limitation of Liability

1. Terms of Use

Use of this Product is subject to your acceptance without modification of the terms, conditions and notices contained herein. Use of this Product implies acceptance of all such terms, conditions and notices. If you do not wish to accept these terms, conditions and notices, please return the Product, unused, in its original packaging and at your own cost and risk to the relevant customer care centre together with proof of purchase for a full refund.

2. Proper Use

This Product is designed for use with pets where training is desired. The specific temperament or size/weight of your pet may not be suitable for this Product (please refer to this Installation Guide for details). Radio Systems Corporation recommends that this Product is not used if your pet is aggressive and accepts no liability for determining suitability in individual cases. If you are unsure whether this Product is appropriate for your pet, please consult your veterinarian or certified trainer prior to use. Proper use includes, without limitation, reviewing the entire Operating Guide and any specific Caution statements.

3. No Unlawful or Prohibited Use

This Product is designed for use with pets only. This pet training device is not intended to harm, injure or provoke. Using this Product in a way that is not intended could result in violation of Federal, State or local laws.

4. Limitation of Liability

In no event shall Radio Systems Corporation or any of its associated companies be liable for (i) any indirect, punitive, incidental, special or consequential damage and/or (ii) any loss or damages whatsoever arising out of or connected with the misuse of this Product. The Purchaser assumes all risks and liability from the use of this Product to the fullest extent permissible by law. For the avoidance of doubt, nothing in this clause 4 shall limit Radio Systems Corporation's liability for human death or personal injury or fraud or fraudulent misrepresentation.

5. Modification of Terms and Conditions

Radio Systems Corporation reserves the right to change the terms, conditions and notices governing this Product from time to time. If such changes have been notified to you prior to your use of this Product, they shall be binding on you as if incorporated herein.

CONSIGNES DE SÉCURITÉ IMPORTANTES

Description des termes et symboles utilisés dans ce manuel



Ce symbole est une alerte de sécurité. Il est utilisé pour vous alerter des risques de blessures. Veuillez respecter tous les messages de sécurité qui suivent ce symbole pour éviter tout risque de blessure ou de décès.

⚠️ AVERTISSEMENT

AVERTISSEMENT indique une situation dangereuse qui, si elle n'est pas évitée, pourrait entraîner la mort ou des blessures graves.

⚠️ ATTENTION

ATTENTION, utilisé avec un symbole d'alerte de sécurité, indique une situation dangereuse qui, si elle n'est pas évitée, pourrait entraîner des blessures légères à modérées.

AVIS

AVIS, indique les pratiques qui ne sont pas relatives aux blessures corporelles.

⚠️ AVERTISSEMENT

- Si vous avez des enfants, veillez à ne pas oublier de bien sécuriser la porte pour animaux

domestiques. De fait, les enfants pourraient faire mauvais usage de la porte pour animaux et s'exposer ainsi à certains dangers se trouvant à l'extérieur de celle-ci. Les propriétaires de piscines doivent être particulièrement vigilants et doivent veiller à surveiller en permanence l'utilisation qui est faite de la porte pour animaux. L'acheteur veillera également à correctement sécuriser l'accès à sa piscine au moyen de barrières adéquates. Si une nouvelle situation pouvant constituer un danger devait se présenter, tant à l'intérieur ou à l'extérieur de votre maison, à laquelle l'enfant pourrait être exposé à cause de la porte pour animaux, Radio Systems Corporation recommande vivement que vous preniez toutes les mesures nécessaires pour en sécuriser l'accès ou que vous retiriez la porte pour animaux. Le panneau de fermeture ou le verrou disponibles sur certains modèles de portes pour animaux sont conçus à des fins purement esthétiques et d'économie d'énergie. Ils ne peuvent être considérés comme des systèmes de sécurité. Radio Systems Corporation ne pourra être tenu responsable si ce produit devait être utilisé à des fins autres que celles auxquelles il est destiné. L'acheteur s'engage à utiliser ce produit en bon père de famille.

- Outils électriques. Risque de blessure grave ; Veuillez respecter toutes les consignes de sécurité pour vos outils électriques. Assurez-vous de toujours porter les équipements de sécurité adéquats.

⚠️ ATTENTION

- Avant d'installer la porte pour animaux, l'utilisateur veillera à bien prendre connaissance des restrictions qui pourraient s'appliquer à l'installation d'une telle porte dans son logement. Il veillera en outre à s'assurer auprès d'un entrepreneur agréé de l'opportunité du placement d'une telle porte dans un lieu donné. La porte pour animaux domestiques n'est pas une porte coupe-feu. Par ailleurs, le propriétaire et l'entrepreneur veilleront à prendre en considération tout risque existant tant à l'intérieur qu'à l'extérieur de la porte pour animaux, tout risque susceptible d'apparaître lors de transformations futures de la propriété, et à envisager les conséquences sur ces risques de la présence et l'utilisation, correcte ou non, de la porte pour animaux domestiques.
- Utilisez une paire de ciseaux solides pour le découpage de l'extension de tunnel.
- Si vous découpez une surface métallique, faites attention aux rebords tranchants afin d'éviter toute blessure.

AVIS

- Conservez ces instructions et transférez-les à son nouveau propriétaire, le cas échéant.
- Si la porte du propriétaire ou toute autre partie impliquée n'est pas de niveau, la châtière doit l'être afin de pouvoir se rabattre correctement.
- Lorsque vous fixez le gabarit de découpe, un espace d'au moins 75 mm doit être présent entre le bas et les côtés de la porte et le coin supérieur extérieur du gabarit; cela permet de maintenir l'intégrité structurelle de la porte.
- Utilisez un tournevis manuel pour serrer les vis. Ne serrez pas de manière excessive. Un serrage excessif pourrait déformer le cadre de la châtière.
- Il est impossible de découper des trous dans un verre double épaisseur ou un verre trempé, excepté au moment de sa fabrication. Consultez un vitrier professionnel ou un fabricant de verre pour poser la châtière dans une porte en verre ou une fenêtre.

Votre chatière PetSafe®...

Merci d'avoir choisi PetSafe®. Notre objectif est d'être reconnu comme les marques la plus fiable par les propriétaires d'animaux. Notre volonté est de garantir la sécurité de votre animal en mettant à votre disposition des produits et des techniques susceptibles de lui assurer le style de vie le plus confortable. Nous voulons garantir la sécurité de votre animal en vous donnant les outils et les techniques nécessaires à un dressage réussi. Pour connaître les numéros de téléphone du Service clientèle, visitez notre site Internet www.petsafe.net.

Pour bénéficier pleinement de notre garantie, veuillez enregistrer votre article dans les 30 jours sur le site www.petsafe.net. Grâce à cet enregistrement et en conservant le reçu, votre produit sera totalement couvert par notre garantie. Si vous avez la moindre question, veuillez contacter notre Service clientèle, nous serons heureux de vous aider. Enfin, vous pouvez avoir la certitude que PetSafe® ne communiquera jamais les informations personnelles de ses clients à des tiers. Une description complète de la garantie est disponible sur le site Internet www.petsafe.net.



Chat



Convient aux fenêtres et aux portes en verre à simple ou à double vitrage*



Convient au PVC, au PVC rigide et au métal



Convient aux portes coulissantes ou panoramiques*



Système de verrouillage à 4 positions



Petit chien



Convient aux portes en bois



Convient aux murs en briques



Le tunnel inclus convient à la majorité des épaisseurs de portes

Les chatières PetSafe® s'adaptent à toutes les portes, à tous les murs et à toutes les cloisons, bien que des matériaux supplémentaires et des compétences en bricolage se révéleront peut-être nécessaires.

* Il n'est pas possible de découper du verre trempé ou un double vitrage sauf au moment de la fabrication. Veuillez consulter un vitrier.

Avant d'installer la chatière, veuillez lire attentivement les instructions étape par étape suivantes.

Outils nécessaires

- Crayon
- Règle
- Scie sauteuse ou scie à guichet
- Perceuse
- Foret de 13 mm ($1/2''$)
- Tournevis
- Ruban à mesurer
- Papier abrasif
- Ciseaux
- Scie à métaux ou pince coupe vis
- Adhésif en silicone (en option)
- Ruban adhésif (en option)

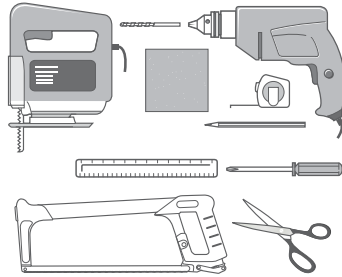

Mesure et marquage

Mesurez la hauteur de votre animal au niveau du ventre (x). Elle est en général comprise entre 100 mm et 150 mm (Fig. 1).

Mesurez cette hauteur sur votre porte et tracez une ligne horizontale (Fig. 2).

Gardez à l'esprit que cette ligne correspondra en fait à la limite inférieure du trou que vous allez découper dans la porte. L'encadrement de la chatière sera situé un peu plus bas. En cas de besoin, il est peut-être nécessaire de tracer la ligne plus haut en prenant en compte l'encadrement.

Lorsque vous fixez les instructions de découpage, un espace d'au moins 75 mm doit être présent entre le bas et les côtés de la porte et le coin supérieur extérieur des instructions de découpage; cela permet de maintenir l'intégrité structurelle de la porte.

FIG. 1

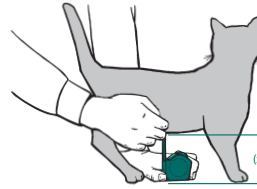
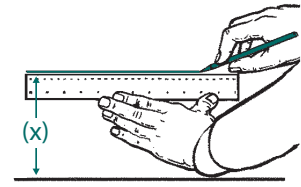

FIG. 2



Découper un trou pour la chatière

a) Dans le bois, le PVC, le PVC rigide et le métal



Portes en bois



PVC, PVC rigide ou métal

La chatière nécessite une ouverture d'une largeur de 228 mm. (Fig. 3).

FIG.3

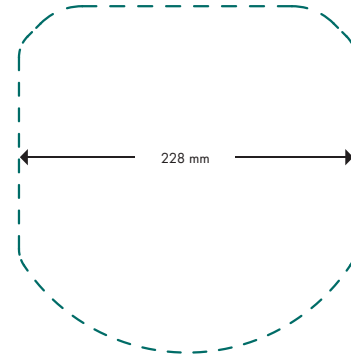

Le schéma n'est pas à l'échelle; pour de meilleurs résultats, consultez les instructions de découpage inclus.

b) Dans les murs



Convient aux murs en briques

Suivez les mêmes instructions que pour le bois, le PVC, le PVC rigide et le métal en vous servant des instructions de découpage inclus. Veuillez noter que des outils et des matériaux complémentaires, ainsi que des compétences en bricolage se révéleront peut-être nécessaires.



c) Dans le verre



Fenêtres et portes en verre, simple ou double vitrage*

* Il n'est pas possible de découper du verre trempé ou du double vitrage sauf au moment de la fabrication. Veuillez consulter un vitrier.

Pour installer la chatière, il faut découper un cercle de 263 mm de diamètre (Fig. 4).

FIG. 4

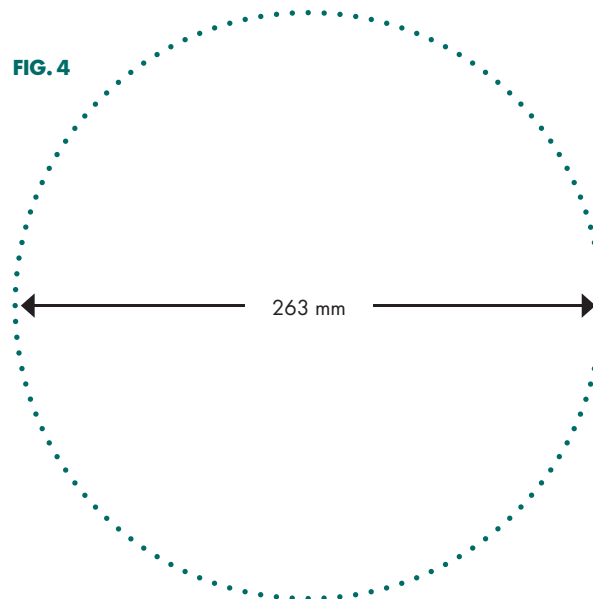

Le schéma n'est pas à l'échelle; pour de meilleurs résultats, montrez les instructions de découpage inclus à votre vitrier.

d) Dans les portes coulissantes ou panoramiques



Portes coulissantes ou panoramiques*

* Il n'est pas possible de découper du verre trempé ou un double vitrage sauf au moment de la fabrication. Veuillez consulter un vitrier.

Suivez les mêmes instructions que pour le verre en montrant le modèle de découpage inclus à votre vitrier.

La position de la chatière dépend du sens dans lequel s'ouvrent vos portes coulissantes ou panoramiques.

Exemple :

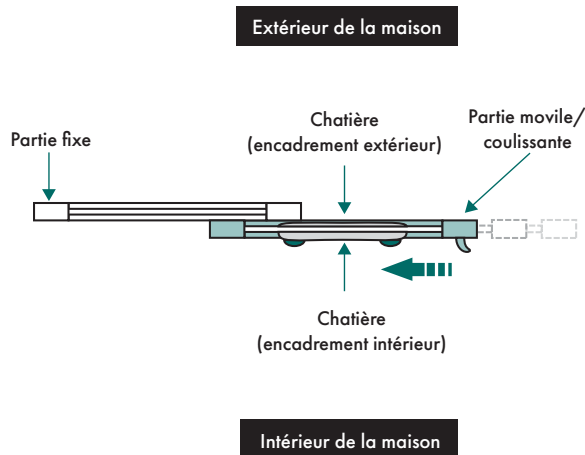

Choisissez la forme adaptée à VOTRE porte coulissante ou panoramique :

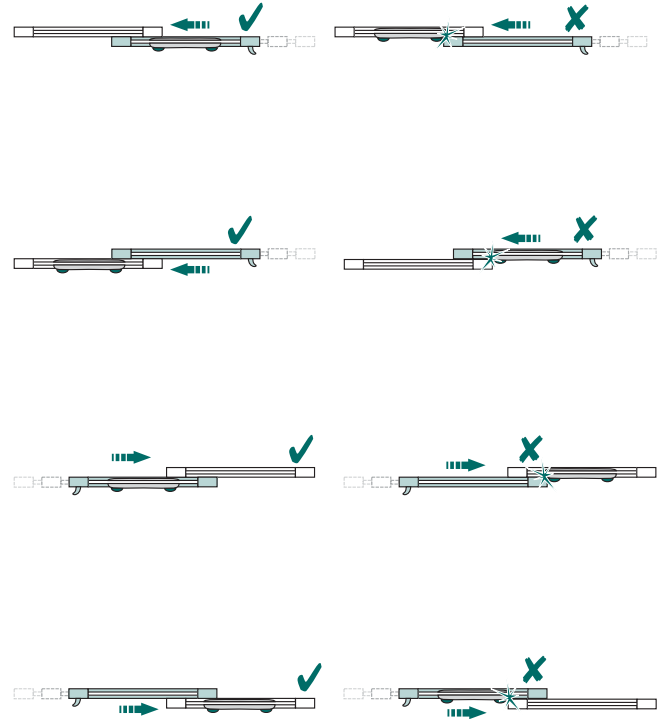

Montage du tunnel facultatif Tunnel facultatif

En cas de besoin, le tunnel facultatif peut être encastré à ce moment-là. Utiliser le tunnel entre les cadres avant et arrière ou pour former une petite extension de la châtière.

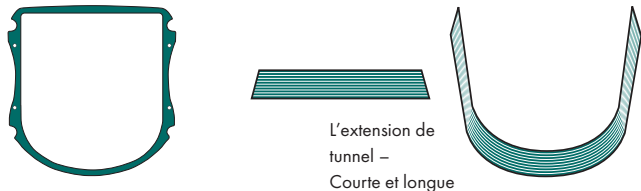

Modèle de tunnel

Mesurez la partie la plus épaisse (**T**) de votre découpe. Notez cette mesure (**Fig. 5**).

Selon l'épaisseur de votre porte, il se peut que vous n'ayez pas besoin d'utiliser le modèle de tunnel et l'extension de tunnel ou peut-être vous faudra-t-il juste découper l'extension de tunnel afin qu'elles s'adaptent à votre installation. Afin de déterminer, utilisez le « Guide de découpage l'extension de tunnel » (**Tableau 1**).

FIG. 5



TABLEAU 1

Guide de découpage de l'extension de tunnel	
Épaisseur de la découpe (T)	Instructions de découpage de l'extension de tunnel
5 mm à 13 mm	NE PAS utiliser l'extension de tunnel et le modèle de tunnel.
13 mm à 44 mm	Si l'épaisseur de la découpe (T) ne s'aligne pas avec une rainure de l'extension de tunnel, découpez à la prochaine rainure plus petite que l'épaisseur de la découpe (T) (Voir Fig. 6). Utilisez le modèle de tunnel et l'extension de tunnel.
44 mm à 51 mm	Aucune découpe de l'extension de tunnel n'est nécessaire. Utilisez le modèle de tunnel et l'extension de tunnel.

FIG. 6

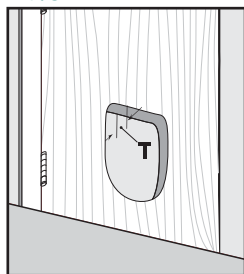
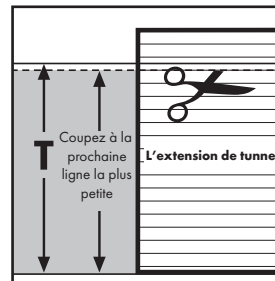
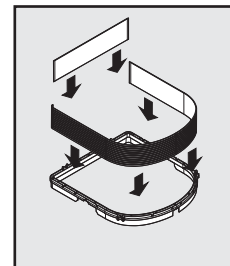

FIG. 7



Insérez l'extension de tunnel longue dans la glissière en forme de « U » du modèle de tunnel. Insérez l'extension de tunnel courte dans la glissière rectiligne du modèle de tunnel (**Fig. 7**).

Retournez le tunnel ainsi assemblé et insérez l'extension de tunnel du tunnel assemblé entre les tenons et la bordure du rabat du cadre externe (cadre sans le rabat). Le modèle de tunnel doit être dirigé vers le haut (**Fig. 8**).

FACULTATIF : Utilisez du ruban adhésif dans les coins de l'extension de tunnel pour les maintenir et améliorer leur résistance aux intempéries (**Fig. 9**).

FIG. 8

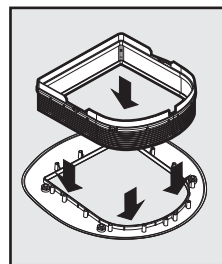
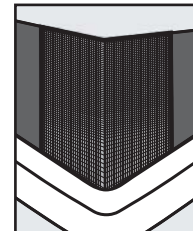

FIG. 9



Mettre en place la chatière

Votre chatière PetSafe® se met en place à l'aide des verrous rouges à 4 positions sur le côté intérieur de votre maison.

Avant d'installer la chatière, vous devez déterminer quelle longueur de vis convient à votre installation. Selon l'épaisseur de votre porte, il faudra peut-être raccourcir les vis à l'aide d'une scie à métaux ou d'un outil de coupe. Si les vis sont trop longues, les bouchons d'obturation ne s'ajusteront pas correctement. Utilisez le "Guide de sélection des vis" (Tableau 2) pour sélectionner les vis à utiliser et déterminer si elles doivent être raccourcies pour correspondre à votre installation.

TABLEAU 2



Guide de sélection des vis		
Longueur de la vis	Épaisseur de la découpe (T)	Instructions de coupe
Vis de 15 mm 	5 mm à 14 mm	Aucune coupe requise.
Vis de 37 mm 	14 mm à 27 mm	Raccourcir la vis selon l'épaisseur de la porte (T) + 8 mm (Fig. 10).
	27 mm à 36 mm	Aucune coupe requise.
Vis de 53 mm 	36 mm à 43 mm	Raccourcir la vis selon l'épaisseur de la porte (T) + 8 mm (Fig. 10).
	43 mm à 51 mm	Aucune coupe requise.

FIG. 10



Pour couper une vis, insérez la douille dans l'extrémité de la vis afin de protéger le filetage. En utilisant la douille comme guide, coupez la vis à la bonne longueur à l'aide d'une scie à métaux (Fig. 10). Après avoir coupé à la bonne longueur, retirez la douille pour nettoyer le filetage des vis. Répétez le processus pour les vis restantes.

FACULTATIF : Si l'épaisseur de la découpe de votre porte (T) est de 25 mm ou plus, insérez les guides de vis dans les trous de vis à l'arrière du cadre intérieur (cadre avec rabat et système de verrouillage à 4 positions) (Fig. 11). Les guides de vis permettent de guider les vis à travers les trous de vis depuis le cadre intérieur jusqu'au cadre extérieur.

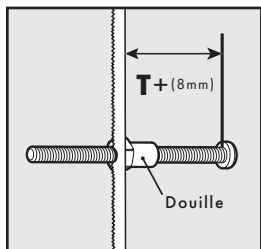
FIG. 11

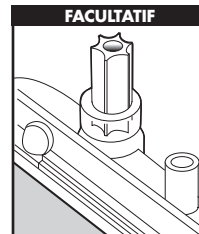
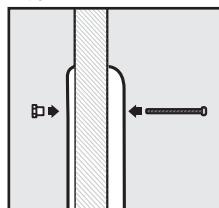
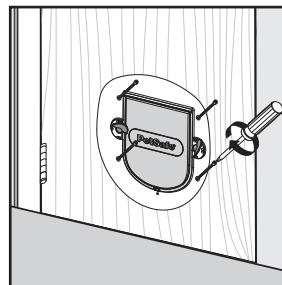

FIG. 12



Placez le cadre extérieur (avec le tunnel assemblé, si requis par votre installation) dans l'ouverture. Placez ensuite le cadre intérieur dans l'ouverture en l'alignant avec le cadre extérieur. Insérez les douilles dans les trous de vis du cadre extérieur à partir de l'arrière de la porte (Fig. 12). Maintenez la douille et insérez la vis de longueur adaptée dans les trous de vis du cadre intérieur.

FIG. 13



Astuce utile : Regardez au travers des trous de vis pour vous aider à aligner les cadres intérieur et extérieur.

Utilisez un tournevis pour serrer les vis de façon homogène sur tout le cadre (Fig. 13). Après avoir serré les vis, vérifiez le tout pour vous assurer que le rabat pivote librement et revient bien au centre où il doit buter contre l'aimant situé en bas du cadre intérieur. Il se peut que vous ayez à régler les vis pour faire en sorte que les cadres couvrent bien l'ouverture créée dans la porte et que le rabat pivote librement.

AVIS: Utilisez un tournevis manuel pour serrer les vis. Ne serrez pas de manière excessive. Un serrage excessif pourrait déformer le cadre de la chatière.

FIG. 14

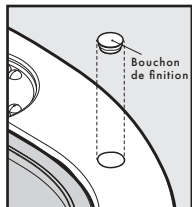

Insérez les bouchons d'obturation dans les trous de vis des cadres intérieur et extérieur pour un fini soigné (Fig. 14).

FACULTATIF : Appliquez un adhésif à base de silicone à l'intérieur du joint où les cadres, l'extension de tunnel et modèle de tunnel se rejoignent pour une meilleure étanchéité.

Utilisation du système de verrouillage à 4 positions



Système de verrouillage à 4 positions

Votre chatière PetSafe® se met en place à l'aide des verrous rouges à 4 positions sur le côté intérieur de votre maison.

Les verrous à 4 positions vous permet de contrôler l'accès de votre animal à votre maison.

Il est préférable de ne pas utiliser le système de verrouillage à 4 positions tant que votre animal ne s'est pas habitué à la chatière. Votre animal risquerait de ne pas comprendre pourquoi vous avez installé celle-ci.

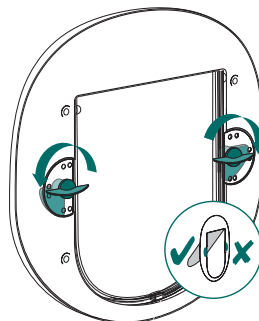

• Sortie uniquement

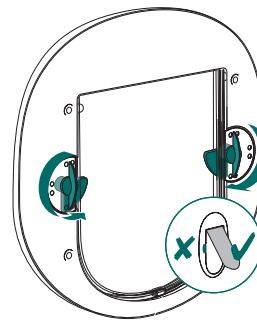

• Entrée uniquement

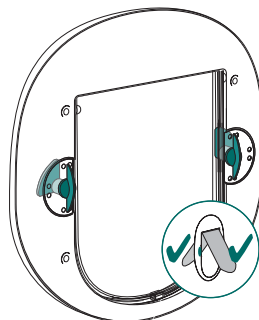

• Entrée ou sortie

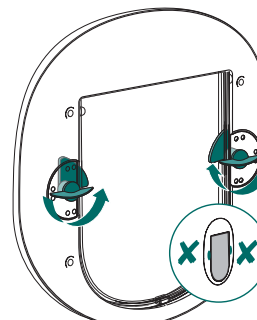

• Verrouillée

EN

FR

NL

ES

IT

DE

Entraîner votre animal à utiliser la chatière

La plupart des animaux apprennent à utiliser la chatière presque immédiatement, mais certains peuvent être nerveux au début. Les conseils suivants aideront votre animal à profiter de sa liberté à se rendre dehors et du confort de votre maison, une souplesse que vous voulez offrir à votre animal et que votre nouvelle chatière vous apporte.

La règle d'or consiste à se montrer patient avec votre animal. Ne soyez pas pressé. Laissez à votre animal le temps de comprendre qu'il peut entrer et sortir. Ne le forcez pas à passer par la trappe, car cela risque de l'effrayer.

De nombreux propriétaires d'animaux installent une chatière lorsqu'ils déménagent. Si c'est votre cas, assurez-vous que votre animal a eu le temps de se familiariser avec son nouvel environnement avant de mettre la chatière en place. Amenez votre animal dehors en le surveillant et en le gardant en laisse, et assurez-vous qu'il se sent également en sécurité et à l'aise dans sa nouvelle maison. Les chats peuvent tout particulièrement développer des peurs à long terme dans un environnement étranger.

Une fois que vous avez installé la chatière, laissez la trappe ouverte pendant un certain temps. Pour ce faire, vous pouvez utiliser une longue bande de ruban-cache; ouvrez la trappe et utilisez le ruban pour la maintenir ouverte en collant l'autre extrémité du ruban à la surface au-dessus de la chatière. Assurez-vous que la trappe est bien attachée et qu'elle ne tombera pas accidentellement. Laissez votre animal se familiariser avec la chatière en entrant et en sortant librement.

Encouragez votre animal à utiliser la chatière; pour les chats, la nourriture constitue une bonne motivation. Commencez par donner à manger au chat près de la chatière à l'intérieur de la maison, et ensuite à l'extérieur près de la chatière. Recommencez aussi souvent que nécessaire. La plupart des chats, particulièrement les chatons, ont un grand besoin de liberté, peut-être même de fortes envies de chasser. Ils sont également très sociables et apprécient la compagnie des autres chats. C'est une autre bonne raison pour eux d'aller explorer ce qui se trouve à l'extérieur de la maison.

Il est possible d'entraîner les chiens à se servir d'une chatière en quelques heures. Les chiens réagissent aux encouragements, aux répétitions et surtout au jeu, alors pourquoi ne pas utiliser la chatière dans un jeu? Vous pouvez par exemple lancer une balle par la chatière. Caressez et félicitez le chien lorsqu'il a utilisé la chatière correctement. Recommencez plusieurs fois et félicitez le chien à chaque fois qu'il utilise la chatière.

Si votre animal utilise la chatière pour la première fois, il faudra faire preuve de patience pour lui apprendre à l'utiliser. Lorsque votre animal fait des progrès, flattez-le parce qu'il le mérite!

Battant de rechange instructions de montage

1. Depuis l'intérieur de la maison, assurez-vous que le verrou à quatre directions est en position arrêté (off) pour permettre à l'animal d'entrer et de sortir.
2. Déboîtez fermement et soigneusement les charnières de la trappe à partir de l'intérieur de l'encadrement. Il sera peut-être plus pratique de retirer la chatière de votre porte pour faire ceci. Si vous décidez de procéder ainsi, vous devez enlever les bouchons d'obturation afin de retirer les vis et les douilles. Après les avoir dévissés, l'encadrement intérieur pourra être retiré de la porte et vous pourrez enlever la chatière.
3. Installez le nouveau battant dans l'encadrement intérieur en vous assurant de pouvoir lire l'inscription PetSafe® de gauche à droite.
4. En cas de besoin, remettez les encadrements de la chatière en place sur la porte et servez-vous des vis et des douilles pour fixer la chatière correctement. Faites attention à ne pas trop serrer les vis. Recouvrez les trous des vis à l'aide des bouchons d'obturation.
5. Pour finir, remettez le verrou à quatre directions sur la position voulue.

Les battants de rechange sont disponibles sur notre site internet www.petsafe.net ou auprès du service clientèle. Pour connaître les numéros de téléphone du Service clientèle, visitez notre site internet www.petsafe.net.

Nettoyage de la chatière

Votre chatière a été fabriquée à partir des matériaux de la meilleure qualité et elle comporte une trappe renforcée; le tout a été conçu pour durer de nombreuses années. Pour conserver son apparence, il vous suffit de l'essuyer régulièrement à l'aide d'un linge humide.

Conditions d'utilisation et limite de responsabilité

1. Conditions d'utilisation

En achetant ce produit, vous acceptez les termes, conditions et consignes d'utilisation tels qu'ils sont stipulés dans ce manuel. L'utilisation de ce produit revient à en accepter les termes, conditions et consignes d'utilisation. Si vous n'acceptez pas ces termes, conditions et consignes d'utilisation, veuillez renvoyer ce produit, inutilisé, dans son emballage d'origine et à vos frais, au Service clientèle approprié avec une preuve d'achat afin d'obtenir un remboursement complet.

2. Utilisation adéquate

Ce produit est conçu pour être utilisé avec des animaux pour lesquels un dressage est nécessaire. Le tempérament spécifique ou la taille/le poids de votre animal peuvent ne pas convenir pour ce produit (veuillez consulter le Manuel d'utilisation). Radio Systems Corporation déconseille l'utilisation de ce produit si votre animal est agressif et rejette toute responsabilité pour déterminer si le produit convient à un animal spécifique. Si vous n'êtes pas sûr que ce dispositif soit approprié pour votre animal, veuillez consulter votre vétérinaire ou un dresseur agréé avant de l'utiliser. Une utilisation appropriée comprend, entre autres, la consultation de la totalité de ce manuel ainsi que de l'ensemble des avertissements.

3. Utilisation illégale ou interdite

Ce produit est conçu pour être utilisé exclusivement avec des animaux de compagnie. Ce dispositif de dressage n'est pas destiné à blesser ni à provoquer un animal. L'utilisation inappropriée de ce produit peut représenter une violation des lois fédérales, nationales ou locales.

4. Limitation de responsabilité

Radio Systems Corporation et ses sociétés affiliées ne peuvent en aucun cas être tenus responsables pour (i) des dommages indirects, punitifs, accidentels, spéciaux ou secondaires, (ii) ni pour des dommages occasionnés ou associés à l'utilisation ou à l'utilisation inappropriée de ce produit. L'acheteur prend à sa charge les risques et les responsabilités en rapport avec l'utilisation de ce produit et dans la pleine mesure prévue par la loi. Dans le but d'éviter toute ambiguïté, aucune partie de la clause 4 ne peut engager la responsabilité de Radio Systems Corporation en cas de décès, de blessures physiques, de fraude ou de fausse déclaration.

5. Modification des conditions générales

Radio Systems Corporation se réserve le droit de modifier les termes, les conditions et les consignes d'utilisation applicables à ce produit. Si de telles modifications vous ont été communiquées avant que vous n'utilisiez ce produit, elles ont une valeur contractuelle et s'appliquent comme si elles faisaient partie du présent document.

BELANGRIJKE VEILIGHEIDSINFORMATIE

Uitleg van in deze handleiding gebruikte belangrijke woorden en symbolen



Dit is het symbool voor een veiligheidswaarschuwing. Het wordt gebruikt om u te wijzen op mogelijke risico's van persoonlijk letsel. Volg alle veiligheidsberichten op die volgen op dit symbool om mogelijk letsel of overlijden te voorkomen.

⚠ WAARSCHUWING

WAARSCHUWING geeft een risicovolle situatie aan die, wanneer deze niet vermeden wordt, kan leiden tot overlijden of ernstig letsel.

⚠ VOORZICHTIG

VOORZICHTIG, in combinatie met het symbool voor veiligheidsalarm, geeft een risicovolle situatie aan die, wanneer deze niet vermeden wordt, kan leiden tot licht of matig letsel.

AANWIJZING

AANWIJZING wordt gebruikt om te wijzen op veilige gebruikshandelwijzen, niet gerelateerd aan persoonlijk letsel.

⚠ WAARSCHUWING

- Wanneer er kinderen in het huis aanwezig zijn, moet u ook het huisdierluikje grondig nakijken wanneer u het huis kindveilig wil maken. Het luikje zou door een kind op een verkeerde manier gebruikt kunnen worden zodat het kind via het luikje toegang krijgt tot eventuele gevare zones die zich aan de andere kant van het luikje bevinden. Kopers en huiseigenaren die over een zwembad beschikken moeten op elk moment het huisdierluikje in het oog houden. Bovendien moeten zij ervoor zorgen dat het zwembad verschillende afdoende toegangsverhinderingen heeft. Indien er in of buiten het huis een nieuwe gevare zone ontstaat die via het huisdierluikje toegankelijk is, adviseert Radio Systems Corporation een scherp toezicht op de toegang tot deze gevare zone te houden of het huisdierluikje te verwijderen. De eventuele afsluitplaat of slot heeft een esthetische en energiebesparende functie en is niet bedoeld als veiligheidsmaatregel. Radio Systems Corporation is niet aansprakelijk wanneer het product voor deze niet bedoelde doeleinden gebruikt wordt en de koper van dit product aanvaardt de volledige verantwoordelijkheid in geval van het daartoe niet bestemde gebruik van het product.
- Elektrisch gereedschap. Risico van ernstig letsel; volg alle veiligheidsaanwijzingen voor elektrisch gereedschap op. Zorg ervoor dat u altijd de juiste veiligheidsuitrusting draagt.

⚠ VOORZICHTIG

- De gebruiker moet, voor hij het product in gebruik neemt, zich eerst vertrouwd maken met de bouwrestricties die op de installatie van het huisdierluikje toepasselijk zouden kunnen zijn en moet, samen met een bevoegd aannemer nagaan of het product voor een gegeven installatie geschikt is. Dit huisdierluikje is geen branddeur. Het is belangrijk dat de eigenaar en de aannemer alle mogelijke risico's aan de binnenkant en de buitenkant van het luikje in acht nemen. Bovendien geldt dit ook voor alle mogelijke risico's die een gevolg zijn van veranderingen van uw eigendom. De manier waarop deze verband houden met het bestaan, het gebruik en het misbruik van het product moet eveneens grondig in acht genomen worden.
- Gebruik een zware schaar voor het knippen van tunnelverlengstukken.
- Let bij het snijden van een metalen oppervlak op scherpe randen, om letsel te voorkomen.

AANWIJZING

- Bewaar deze instructies bij uw belangrijke huishoudelijke papieren; zorg ervoor dat u deze instructies overdraagt aan een nieuwe eigenaar van het perceel.
- Als de deur of andere montage locatie van de huiseigenaar niet waterpas is, moet het dierenluikje toch waterpas worden afgetekend om goed te kunnen scharnieren.
- Bij het gebruik van een snijzjabloon moet minimaal 75 mm ruimte worden gelaten tussen de onderkant en zijkan ten van de deur en de buitenrand van de sjabloon, zodat de structurele integriteit van de deur niet wordt aangetast.
- Draai de schroeven aan met een handschroevendraaier. Niet te strak aandraaien.
- Als de schroeven te strak worden aangedraaid, kan het dierenluikje vervormd raken.
- In gehard glas of dubbele beglazing kunnen alleen tijdens de vervaardiging ervan gaten worden gemaakt. Vraag een professionele glaszetter of glasfabrikant als u het dierenluikje in een glazen deur of raam wilt installeren.

Uw PetSafe® huisdierenluik...

Bedankt dat u voor PetSafe® heeft gekozen. Wij trachten het meest vertrouwde merken te zijn voor eigenaren van huisdieren. Wij willen ervoor zorgen dat uw huisdier veilig is, door het leveren van producten en technieken voor de meest comfortabele manier van leven voor uw huisdier. Bij vragen verzoeken wij u contact op te nemen met de klantenservice. Voor een lijst van telefoonnummers van de klantenservice kunt u onze website bezoeken op www.petsafe.net.

Dit product biedt u garantie te kunnen genieten, verzoeken wij u uw product binnen 30 dagen te registreren via www.petsafe.net. Door deze registratie, samen met het bewaren van uw aankoopbewijs, zult u kunnen genieten van de volledige garantie en zullen we u, wanneer u het nodig acht contact op te nemen met de klantendienst, sneller kunnen helpen. Belangrijk: PetSafe® zal uw waardevolle informatie nooit aan derden geven of verkopen. De volledige informatie over de garantie is beschikbaar op www.petsafe.net.



Kat



Geschikt voor glazen ramen en deuren, met enkele of dubbele beglazing*



Geschikt voor PVC/uPVC/metaal



Geschikt voor patio/schuifdeuren*



Vergrendelslot met 4 standen



Kleine hond



Geschikt voor houten deuren



Geschikt voor bakstenen muren



Bijbehorende tunnel is geschikt voor meeste deurdiktes

Alle PetSafe® huisdierenluiken zijn geschikt voor alle deuren, wanden of scheidingsmuren hoewel aanvullende materialen en een goede doe-het-zelf kennis voor de montage nodig kunnen zijn.

* Gaten kunnen alleen in gehard of dubbel glas geboord worden ten tijde van de fabricage. Neem contact op met een glaszetter.

Lees de volgende stap-voor-stap instructies aandachtig door voor u uw huisdierenluik installeert.

Vereist gereedschap

- Potlood
- Liniaal
- Decoupeerzaag of sleutelgatzaag
- Boormachine
- 13 mm (1/2") Boorijzer
- Schroevendraaier
- Meetlint
- Schuurpapier
- Schaar
- Ijzerzaagje of draadeind knipper
- Silicone lijm (optioneel)
- Kleefband (optioneel)

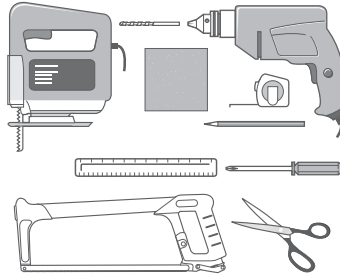

Afmeting en aftekening

Meet de buikhoogte van uw huisdier (x). Deze is gewoonlijk 100 mm tot 150 mm (**Afb. 1**).

Markeer de hoogte aan de buitenkant van uw deur en teken een rechte, horizontale lijn (**Afb. 2**).

Vergeet niet dat de onderkant van het gat dat u in uw deur gaat uitsnijden niet onder deze horizontale lijn mag komen. Het frame van het huisdierenluik zal iets lager worden bevestigd. Deze lijn kan, indien nodig, iets hoger worden afgetekend.

Bij het gebruik van een boorinstructies voor deurmontage moet minimaal 75 mm ruimte worden gelaten tussen de onderkant en zijanten van de deur en de buitenrand van de boorinstructies voor deurmontage, zodat de structurele integriteit van de deur niet wordt aangetast.

AFB.1

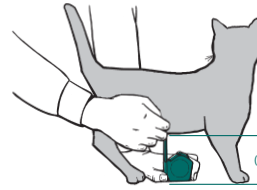

AFB.2

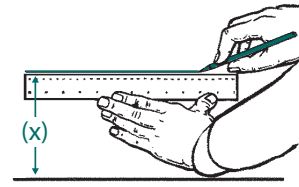

Een gat voor uw huisdierenluik boren



a) In hout en PVC/uPVC/metaal

Voor het dierenluikje moet een gat van 228 mm breed worden gemaakt (**Afb. 3**).

AFB.3

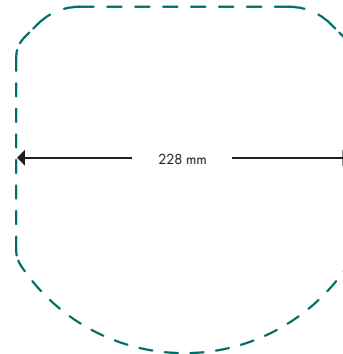

Niet schatten - voor beste resultaten maak gebruik van de bijgesloten boorinstructies voor deurmontage.

b) In muren



Geschikt voor bakstenen muren

Volg de instructies voor "Hout en PVC/uPVC/Metaal" en maak gebruik van de bijgesloten boorinstructies voor deurmontage. Vergeet a.u.b. niet dat aanvullend gereedschap, materialen als ook een goede doe-het-zelf kennis voor dit werk nodig kunnen zijn.



c) In glas



Glazen ramen en deuren, enkele en dubbele beglazing*

* Gaten kunnen alleen in gehard of dubbel glas geboord worden ten tijde van de fabricage. Neem a.u.b. contact op met een glaszetter.

Voor het bevestigen van het luik maakt u een ronde uitsnijding met een diameter van 263 mm (**Afb. 4**).

AFB.4

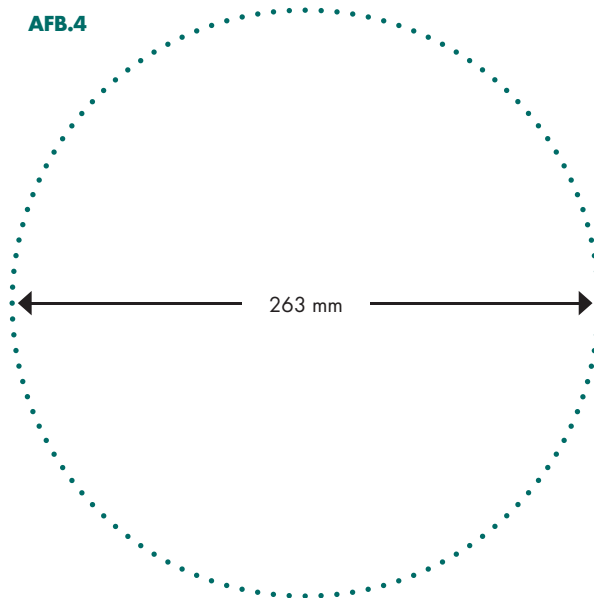

Niet schatten - voor beste resultaten maak gebruik van de bijgesloten boorinstructies voor deurmontage.

d) In patio-/schuifdeuren



* Gaten kunnen alleen in gehard of dubbel glas geboord worden ten tijde van de fabricage. Neem contact op met een glaszetter.

Volg de instructies voor "Glas" en laat uw glazenmaker de meegeleverde uitsnijdsjabloon zien.

De plaats waarop het luik wordt bevestigd is afhankelijk van de manier waarop uw patio-/schuifdeur open gaat.

Voorbeeld alleen:

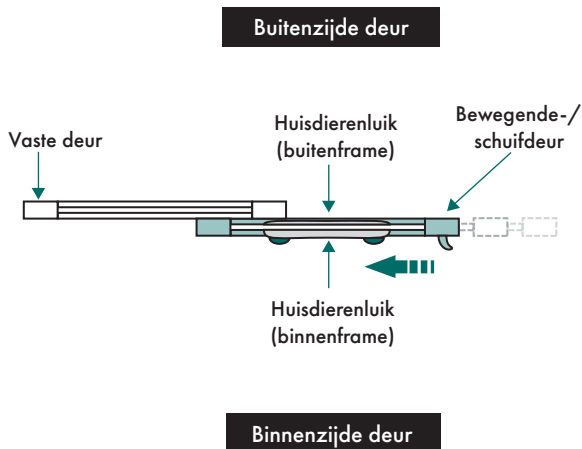

Selecteer het geschikte montagestuk voor UW patio-/schuifdeuren:

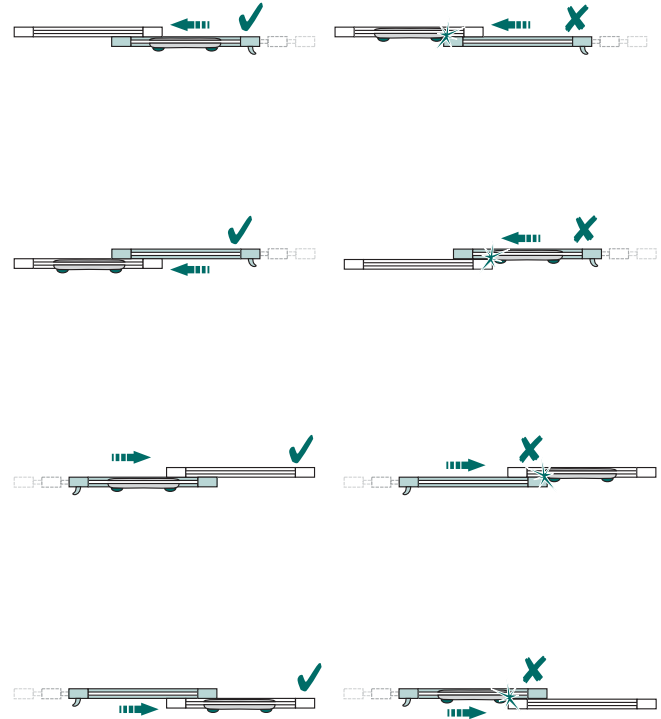

Het bevestigen van een optionele tunnel



Indien nodig kunt u in dit stadium een optionele tunnel monteren. Gebruik de tunnel om het gat tussen het voor- en achterframe te overbruggen of om een kleine extensie voor uw huisdierenluik te vormen.

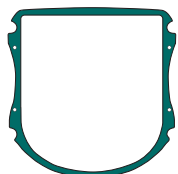

Tunnelsjabloon

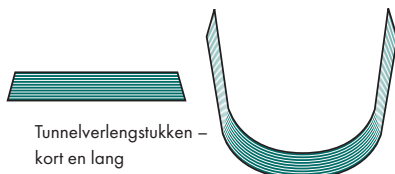

Tunnelverlengstukken – kort en lang

Meet het dikste gedeelte (T) van het gat dat u uitgezaagd heeft. Noteer deze waarde (Afb. 5).

Afhankelijk van de dikte van uw deur heeft u misschien de tunnelsjabloon en tunnelverlengstukken niet nodig of moeten de tunnelverlengstukken op maat gemaakt worden voor de montage. Gebruik de “Snijgids voor tunnelverlengstukken” (Tabel 1) om dit vast te stellen.

Afb. 5

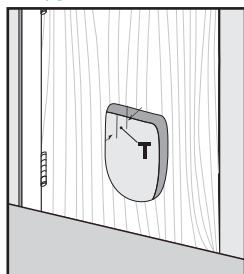

TABEL 1

Snijgids voor tunnelverlengstukken	
Dikte van de uitsnijding (T)	Snij-instructies voor tunnelverlengstukken
5 mm tot 13 mm	GEBRUIK GEEN tunnelverlengstukken en tunnelsjabloon.
13 mm tot 44 mm	Als de dikte van de uitsnijding (T) niet overeenkomt met een groef op de tunnelverlengstukken, snijd u tot de volgende groef die kleiner is dan de dikte van de uitsnijding (T) (zie Afb. 6). Gebruik de tunnelsjabloon en tunnelverlengstukken.
44 mm tot 51 mm	Het is niet nodig de tunnelverlengstukken op maat te snijden. Gebruik de tunnelsjabloon en tunnelverlengstukken.

Afb. 6

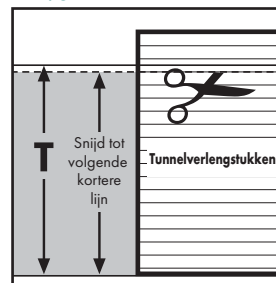

Afb. 7

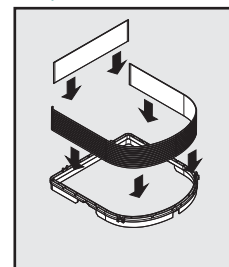

Steek het lange tunnelverlengstuk in het kanaal van het “U”-vormige gedeelte van uw tunnelsjabloon. Steek het korte tunnelverlengstuk in het kanaal van het rechte gedeelte van de tunnelsjabloon (Afb. 7).

Draai de in elkaar gezette tunnel om en steek de tunnelverlengstukken van de in elkaar gezette tunnel tussen de framestaven en rand van de luikopening van het buitenframe (frame zonder het luik). De tunnelsjabloon moet naar boven wijzen (Afb. 8).

OPTIONEEL: Voor extra bevestiging kunt u kleefband in de hoeken van de tunnelverlengstukken gebruiken, dit helpt ook de weerbestendigheid te verbeteren (Afb. 9).

Afb. 8

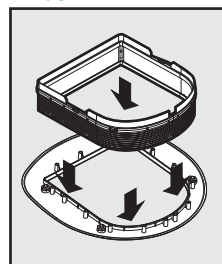

Afb. 9

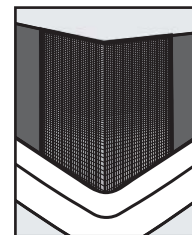



Montage van huisdierenluik

Uw PetSafe® huisdierenluik wordt bevestigd aan de binnenkant van uw huisdeur door middel van rode 4 standen vergrendelslot.

Voordat u het huisdierenluik monteert, moet u bepalen welke schroeflengte u nodig heeft voor de montage. Afhankelijk van de dikte van uw deur moeten de schroeven misschien ingekort worden met een ijzerzaag of schroefknipper. Als de schroeven te lang zijn, passen de dopjes niet. Gebruik de "Gids voor schroefkeuze" (Tabel 2) om te bepalen welke schroef u moet gebruiken en of deze ingekort moet worden voor de montage.

TABEL 2

Gids voor schroefkeuze		
Schroeflengte	Dikte van de uitsnijding (T)	Instructies voor bijsnijden
15 mm schroef 	5 mm tot 14 mm	Bijsnijden niet nodig.
37 mm schroef 	14 mm tot 27 mm	Snij schroef bij tot deurdikte (T) + 8 mm (zie Afb. 10).
	27 mm tot 36 mm	Bijsnijden niet nodig.
53 mm schroef 	36 mm tot 43 mm	Snij schroef bij tot deurdikte (T) + 8 mm (zie Afb. 10).
	43 mm tot 51 mm	Bijsnijden niet nodig.

AFB. 10

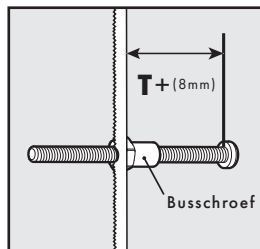

Voor het bijsnijden van de schroef steekt u de busschroef op het uiteinde van de schroef om de schroefdraad te beschermen. Met gebruik van de busschroef als een geleider, snijdt u de schroef op de goede lengte met een ijzerzaag (Afb. 10). Na het op lengte snijden, verwijdert u de busschroef om de schroefdraad te reinigen. Herhaal deze handelingen voor de overige schroeven.

OPTIONEEL: Als de dikte van het uitgezaagde deel in de deur (T) 25 mm of groter is, steekt u de schroefgeleiders in de schroefgaten aan de achterkant van het inwendige frame (frame met luik en sluisen met 4 standen) (Afb. 11). De schroefgeleiders leiden de schroef door de schroefgaten van het binnenframe naar het buitenframe.

AFB. 11

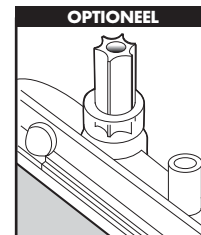

AFB. 12

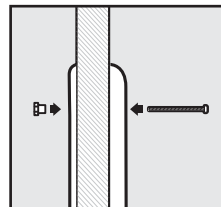

Plaats het buitenframe (met in elkaar gezette tunnel als u deze nodig heeft voor de montage) in de onderkant van de uitsnijding om te controleren of het past. Vervolgens plaatst u het binnenframe in de uitsnijding, uitgelijnd met het buitenframe. Steek de busschroeven in de schroefgaten vanaf de achterkant van de deur (Afb. 12). Houd busschroeven op hun plaats en steek de schroef van juiste lengte in het binnenframe.

AFB. 13

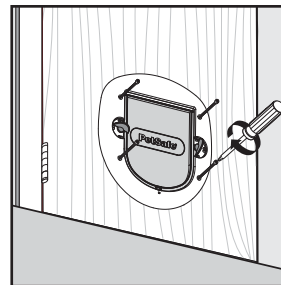

Handige tip: kijk door de schroefgaten voor het uitlijnen van het binnen- en buitenframe.

Gebruik een schroevendraaier om alle schroeven in het frame goed en even vast te draaien (Afb. 13). Na het aandraaien van de schroeven, controleert u of het luik vrij kan heen en weer kan bewegen en terugkeert in het midden om bij de magneet aan de onderkant van het binnenframe te komen. Het kan nodig zijn de schroeven aan te passen om te zorgen dat het frame de uitsnijding goed bedekt en het luik vrij kan bewegen.

AANWIJZING: Gebruik een handschroevendraaier om de schroeven vast te draaien. Draai ze niet te strak aan. Door te strak aandraaien kan het frame van het huisdierenluik vervormd raken.

AFB. 14

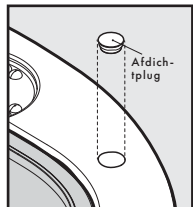

Steek de dopjes in de schroefgaten zodat het er netjes uitziet (**Afb. 14**).

OPTIONEEL: Breng siliconenlijm aan op de plaatsen waar de frames, tunnelverlengstukken en tunnelsjabloon bij elkaar komen om het geheel weerbestendig te maken.

Door middel van en sluisen met 4 vergrendelstanden



Vergrendelst
met 4 standen

De 4 standen sluisen zorgt ervoor dat u kunt controleren wanneer uw huisdier in en uit het huis loopt.

Wij raden u aan om geen gebruik te maken van de 4 standen sluisen zolang uw huisdier nog niet gewend is geraakt aan het gebruik van het luik. Uw huisdier zou door het installeren van dit luik in de war kunnen raken.

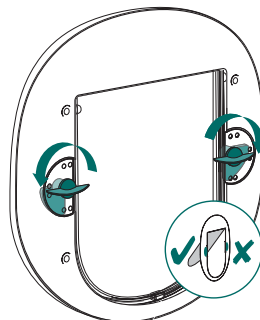

• Alleen uit

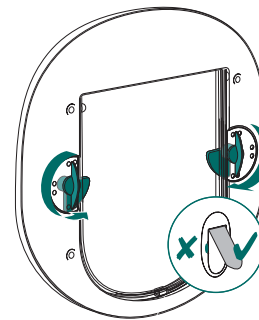

• Alleen in

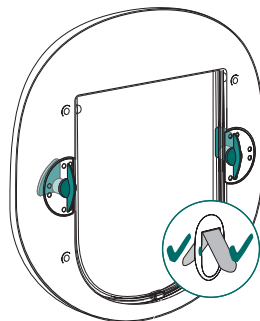

• In of uit

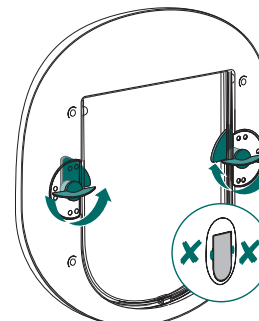

• Volledig afgesloten

Hoe leert u uw huisdier om luik te gebruiken?

Meeste huisdieren zullen meteen leren hoe zo'n luik werkt maar sommigen kunnen in het begin toch wat nerveuzer reageren. De volgende tips kunnen u helpen bij het leren van uw huisdier om de vrijheid buitenshuis evenals het gemak binnenshuis ten volle te benutten; dit is iets wat u aan uw huisdier wilt bieden en dit huisdierenluik helpt u daarbij.

De meest belangrijke regel is dat u geduld moet hebben. Haast u zich niet. Laat uw huisdier zelf doorkrijgen dat het via het luik in en uit het huis kan lopen. Dwing het dier niet om door het luik te lopen omdat het hierdoor kan schrikken.

Huisdierenluiken worden vaak door huisdiereneigenaars geïnstalleerd wanneer zij verhuisd zijn. Als dit bij u het geval is, verzeker u dan, voordat u het luik gaat plaatsen, dat uw huisdier eerst de omgeving heeft verkend en zich daarin veilig begint te voelen. Laat uw huisdier eerst aangeliend uit en wees verzekerd dat het dier zich ook binnenshuis veilig en gemakkelijk voelt. Vooral katten kunnen een langdurige angst voor een onbekende omgeving ontwikkelen.

Wanneer u het luik eenmaal hebt geïnstalleerd, laat het een tijdje open staan. U kunt dit doen door gebruik te maken van een lange strip of afplakband; open de klep, til deze omhoog en bevestig deze vervolgens met het uiteinde van het afplakband zodat het niet dichtklapt. Verzekert u dat de klep stevig is vastgeplakt en niet per ongeluk kan dichtklappen. Laat uw huisdier aan het luik wennen en ongestoord naar buiten of naar binnen lopen.

Geef uw huisdier een motief om van het luik gebruik te gaan maken - in geval van katten is het eten een heel goed motief. Voer uw kat eerst dichtbij de deur binnenshuis en daarna dichtbij de deur buitenshuis. Herhaal dit zolang het nodig is. Meeste katten, vooral poezen, hebben een grote drang naar vrijheid - waarschijnlijk om te jagen. Katten zijn ook heel sociaal - ze genieten van het gezelschap van andere katten. Dit kan voor een kat een andere reden zijn om de omgeving te gaan verkennen.

Honden kunnen in een paar uur tijd leren hoe ze gebruik kunnen maken van het luik. Honden reageren positief op aanmoediging, herhaling en vooral op het spel, dus waarom zou u daar geen gebruik willen maken? Een goed voorbeeld is het gooien van een bal door het luik. Aai en prijs uw hond nadat het luik op een juiste manier is gebruikt. Herhaal dit een paar keer en vergeet niet uw hond te prijzen altijd wanneer hij het huisdierenluik goed heeft gebruikt.

Als dit nieuw voor uw huisdier is kan het een tijd duren voordat het dier daaraan gewend is geraakt. Wees niet te zuinig met uw beloning wanneer u merkt dat uw huisdier vooruitgang maakt - het dier heeft het wel verdiend!

Vervangingsklep installatie- instructies

1. Controleer vanaf de binnenkant van de behuizing of het 4-richtingslot in de stand 'uit' staat (in- en uitgaan mogelijk).
2. Licht de scharnieren op de klep stevig maar voorzichtig op vanaf de binnenkant van het frame. Misschien zal u het gemakkelijker vinden om daarvoor het luik voor uw huisdier van uw luik te verwijderen. In dit geval verwijderd u de afsluitplugs, zodat de te verwijderen schroeven en busschroeven bloot komen te liggen. Na verwijdering zal het binnenframe van uw luik komen en kan u de klep verwijderen.
3. Plaats de nieuwe klep in het binnenframe. U moet het woord 'PetSafe®' kunnen lezen van links naar rechts.
4. Indien nodig, plaatst u de luikframes voor uw huisdier terug in het gat in uw luik. Klem stevig terug vast met de schroeven en busschroeven. Let op dat de schroeven niet te vast worden gedraaid. Plaats de afsluitplugs opnieuw over de schroefgaten.
5. Plaats tenslotte de 4-richtingsloten in de gewenste stand.

Vervangende flappen zijn beschikbaar online op www.petsafe.net of via ons Klantenservicecentrum. Voor een lijst van telefoonnummers van de klantenservice kunt u onze website bezoeken op www.petsafe.net.

Hoe maakt u uw huisdierenluik schoon?

Uw huisdierenluik is opgebouwd uit de beste materialen, uitgerust met eenverharde klep en is ontworpen voor duurzaam gebruik. Voor goed onderhoud is het schoonvegen met een vochtig doek alles wat u moet doen.

Gebruiksvoorwaarden en beperking van aansprakelijkheid

1. Gebruiksvoorwaarden

Dit product wordt u aangeboden onder voorwaarde van uw toezegging, zonder wijziging, van de voorwaarden, condities en opmerkingen die hierin staan. Gebruik van dit product impliceert aanvaarding van alle dergelijke voorwaarden, condities en opmerkingen. Wanneer u deze voorwaarden, condities en opmerkingen niet accepteert, kan het product, samen met het aankoopbewijs en ongebruikt, geretourneerd worden in de originele verpakking en op uw risico en kosten naar de relevante klantenservice, voor een volledige teruggave van het aankoopbedrag.

2. Correct gebruik

Dit product is ontworpen voor gebruik met huisdieren wanneer training gewenst is. Het kan voorkomen dat het specifieke temperament of grootte/gewicht van uw huisdier niet geschikt zijn voor dit product (raadpleeg deze bedieningshandleiding voor details). Radio Systems Corporation beveelt aan dat dit product niet gebruikt wordt wanneer uw huisdier agressief is en aanvaardt geen aansprakelijkheid voor het vaststellen van geschiktheid in dergelijke gevallen. Als u er niet zeker van

bent of dit product geschikt is voor uw huisdier, neem dan contact op met uw dierenarts of een gediplomeerd trainer. Juist gebruik omvat, zonder beperking, het doornemen van de gehele Handleiding voor gebruik en alle specifieke waarschuwingen.

3. Geen onwettig of verboden gebruik

Dit product is alleen ontworpen voor gebruik met huisdieren. Dit systeem voor training van huisdieren is niet bedoeld om te schaden, verwonden of te provoceren. Gebruik van dit product op een wijze waarvoor niet bedoeld is kan leiden tot het schenden van nationale of lokale wetten.

4. Beperking van aansprakelijkheid

Radio Systems Corporation zal in geen geval aansprakelijk zijn voor (i) enige directe, indirecte, financiële, incidentele, speciale of gevolgschade, of (ii) enige andere schade die voortvloeit uit of in verband staat met het gebruik of misbruik van dit Product. De koper aanvaardt, in de breedste zin zoals toegestaan door de wet, alle risico's en aansprakelijkheden die voortvloeien uit het gebruik van dit product. Om twijfel uit te sluiten: niets in deze clause 4 zal de aansprakelijkheid van Radio Systems Corporation beperken in geval van overlijden of persoonlijk letsel van personen of fraude of frauduleuze misrepresentatie.

5. Aanpassing van voorwaarden

Radio Systems Corporation behoudt zich het recht voor om de voorwaarden, condities en opmerkingen waaronder dit Product wordt aangeboden, te wijzigen. Indien dergelijke wijzigingen aan u zijn gecommuniceerd voor gebruik van het product, zijn deze bindend als hierin opgenomen.

EN

FR

NL

ES

IT

DE

INFORMACIÓN DE SEGURIDAD IMPORTANTE

Explicación de las advertencias y símbolos de atención utilizados en este manual



Este es el símbolo de alerta de seguridad. Se utiliza para alertarle sobre riesgos de lesiones personales potenciales. Siga todos los mensajes de seguridad que aparecen a continuación de este símbolo para evitar posibles daños o la muerte.

⚠️ ADVERTENCIA

ADVERTENCIA indica una situación peligrosa que, si no se evita, podría provocar la muerte o daños serios.

⚠️ ATENCIÓN

ATENCIÓN, utilizada con el símbolo de alerta de seguridad, indica una situación peligrosa que, si no se evita podría provocar lesiones menores o moderadas.

AVISO

AVISO se utiliza para referirse a prácticas no relacionadas con las lesiones personales.

⚠️ ADVERTENCIA

- Cuando haya niños en casa, es importante tener en cuenta la puerta para mascotas al preparar las medidas de protección de los niños, dado que éstos podrían hacer un uso inadecuado de la misma, pudiendo acceder a posibles peligros que puedan encontrarse al otro lado de la puerta para mascotas. Los compradores/propietarios de casas con piscinas deben asegurarse de que la puerta para mascotas se encuentra supervisada en todo momento y de que la piscina cuente con las barreras adecuadas para evitar el acceso a ella. Si aparece un nuevo peligro dentro o fuera de la casa, al que se pudiera acceder a través de la puerta para mascotas, Radio Systems Corporation recomienda que proteja el acceso de forma apropiada frente a este peligro o que quite la puerta para mascotas. La placa de cierre, si procede, se suministran con fines estéticos y para lograr una mayor eficiencia energética y no están previstos para funcionar como dispositivos de seguridad. Radio Systems Corporation no será responsable por estos usos no previstos y el comprador de este producto acepta la responsabilidad total por los imprevistos que la apertura cree.

- Herramientas eléctricas. Riesgo de lesión grave; siga todas las instrucciones de seguridad de las herramientas eléctricas. Asegúrese siempre de usar el equipo de seguridad adecuado.

⚠️ ATENCIÓN

- El usuario, antes de la instalación, debe familiarizarse con todos los códigos de edificación que puedan afectar la instalación de la puerta para mascotas y determinar, junto con un contratista autorizado, su idoneidad en una instalación dada. Esta puerta para mascotas no es una puerta contra incendios. Es importante que el propietario y el contratista consideren los riesgos que puedan estar presentes dentro o fuera de la puerta para mascotas, así como cualquier riesgo que pueda surgir como consecuencia de subsiguientes cambios en la propiedad y cómo puedan relacionarse con la existencia y el uso de ésta, incluyendo la utilización inapropiada de la puerta para mascotas.

- Asegúrese de usar tijeras resistentes para cortar la extensión de túnel.
- Si está cortando una superficie de metal, tenga cuidado con los bordes afilados para evitar lesiones.

AVISO

- Conserve estas instrucciones con su documentación doméstica importante; asegúrese de transferir estas instrucciones al nuevo dueño del producto.
- Si la puerta o el lugar de la casa donde instalará la puerta para mascotas no está nivelado, marque la puerta para mascotas de modo tal que quede nivelada y pueda abrirse y cerrarse correctamente.
- Cuando utilice la plantilla de corte, deje un espacio mínimo de 75 mm entre la parte inferior, los laterales de la puerta y el borde externo de la plantilla para conservar la integridad estructural de la puerta.
- Utilice un destornillador manual para ajustar los tornillos. No los apriete excesivamente. Un apriete excesivo puede combar la estructura de la puerta para mascotas.
- Salvo durante la fabricación, es imposible hacer agujeros en el vidrio templado o cristal doble. Consulte con un cristalero profesional o vidriero si desea instalar la puerta para mascotas en una puerta o ventana de vidrio.

Su puerta para mascota de PetSafe®...

Gracias por elegir PetSafe®. Nuestra misión es ser las marcas más fiable en la experiencia de poseer una mascota. Queremos afianzar la seguridad de su mascota ofreciéndole los productos y las técnicas para crear el estilo de vida más cómodo para su mascota. Si tiene alguna pregunta, por favor contacte con el Centro de atención al cliente. Para obtener un listado de los números de teléfono de los Centros de atención al cliente visite nuestro sitio web en **www.petsafe.net**.

Para obtener la mayor protección de su garantía, por favor registre su producto dentro de los 30 días posteriores a la compra en **www.petsafe.net**. Al registrarse, disfrutará de la garantía plena del producto y si tuviera necesidad de contactar con el Centro de Atención al Cliente, podremos ayudarle con mayor rapidez. Y lo que es más importante, PetSafe® nunca le dará ni venderá su valiosa información a nadie. La descripción completa de la garantía está disponible en el sitio Web **www.petsafe.net**.



Gato



Puede instalarse en puertas y ventanas de vidrio o cristal sencillo o doble*



Puede instalarse en PVC/uPVC/metálico



Puedes instalarse en puertas corredizas/para patios*



Sistema de cerradura de 4 sentidos



Perro pequeño



Puede instalarse en puertas de madera



Puede instalarse en paredes de ladrillo



El túnel opcional que viene incluido es apto para la mayoría de los grosores de puertas

Todas las puertas para mascota de PetSafe® se pueden instalar en todo tipo de puerta, pared o tabique, aunque a lo mejor se necesiten materiales adicionales además de aptitudes para el bricolaje.

* Salvo durante la fabricación, es imposible hacer agujeros en vidrio templado o en cristal doble. Por favor, consulte con un cristalero.

Antes de instalar la puerta para mascota, por favor lea detenidamente las siguientes instrucciones detalladas paso a paso.

Herramientas necesarias

- Un lapicero
- Una regla
- Una sierra de vaivén o de pelo
- Una taladradora
- Una broca de 13 mm (1/2")
- Un destornillador
- Un metro
- Papel de lija
- Tijeras
- Sierra para metales o pinza corta tornillos
- Adhesivo de silicona (opcional)
- Cinta aislante (opcional)

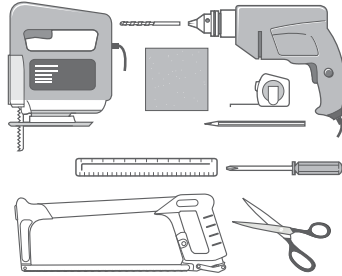

Cómo medir y marcar la posición de la puerta para mascota

Mida la altura del suelo a la panza de su mascota. Por lo general, suele ser de 100 mm a 150 mm (**Fig. 1**).

Con un lapicero marque esta medida en la parte exterior de la puerta y trace una línea recta horizontal (**Fig. 2**).

Por favor tenga en cuenta que esta línea indica dónde quedará la base del agujero que usted va a recortar en la puerta. El marco de la puerta para mascota quedará un poco más abajo. Por esta razón, a lo mejor tiene que trazar esta línea un poco más arriba, si es necesario.

Cuando utilice la guía para cortar el agujero, deje un espacio mínimo de 75 mm entre la parte inferior, los laterales de la puerta y el borde externo de la guía para cortar el agujero para conservar la integridad estructural de la puerta.

FIG.1

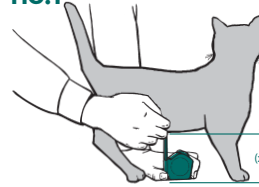
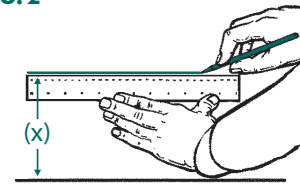

FIG.2



Cómo recortar el agujero para la puerta para mascota

a) En madera y PVC/uPVC/metal

La puerta para mascotas requiere hacer un corte con una anchura de 228 mm (**Fig. 3**).



FIG.3

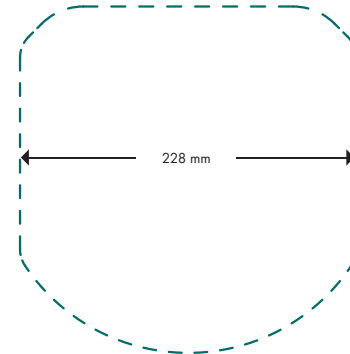

Este dibujo no está a escala. Para obtener los mejores resultados, debe consultar la guía para cortar el agujero.

b) En paredes



Puede instalarse en paredes de ladrillo

Siga las instrucciones para “Madera y PVC/uPVC/metal” y use la guía para cortar el agujero que se adjunta. Por favor tenga en cuenta que a lo mejor se necesitan materiales o herramientas adicionales, además de aptitudes para el bricolaje.



c) En vidrio



Puertas y ventanas de vidrio o cristal sencillo o doble*

* Salvo durante la fabricación, es imposible hacer agujeros en vidrio templado o en cristal doble. Por favor, consulte con un cristallero.

Para la puerta para mascota, usted necesita recortar un círculo con un diámetro de 263 mm (Fig. 4).

FIG.4

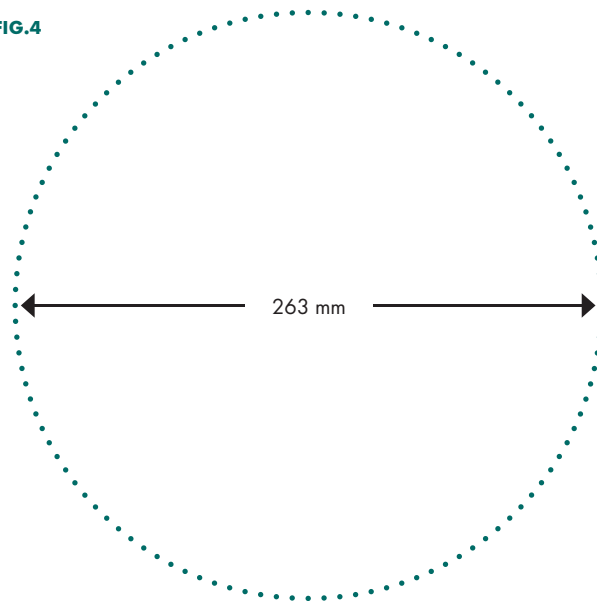

Este dibujo no está a escala. Para obtener los mejores resultados, debe consultar con un cristallero y enseñarle la guía para cortar el agujero.

d) En puertas corredizas/ puertas para patio



Puertas corredizas/para patios*

* Salvo durante la fabricación, es imposible hacer agujeros en vidrio templado o en cristal doble. Por favor, consulte con un cristallero.

Siga las instrucciones par "Vidrio" y consulte con un cristallero y enséñele la plantilla adjunta para recortar el agujero.

La posición de dónde se instala la puerta para mascota depende de la manera en que se abren las puertas corredizas/para patios.

Lo que sigue es un ejemplo solamente:

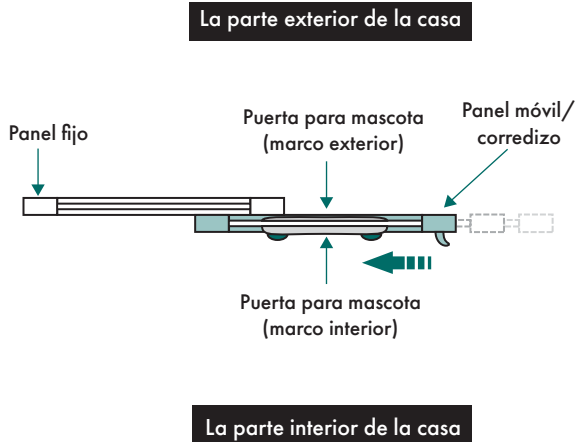

Escoja la instalación correcta para SUS puertas corredizas/para patios:

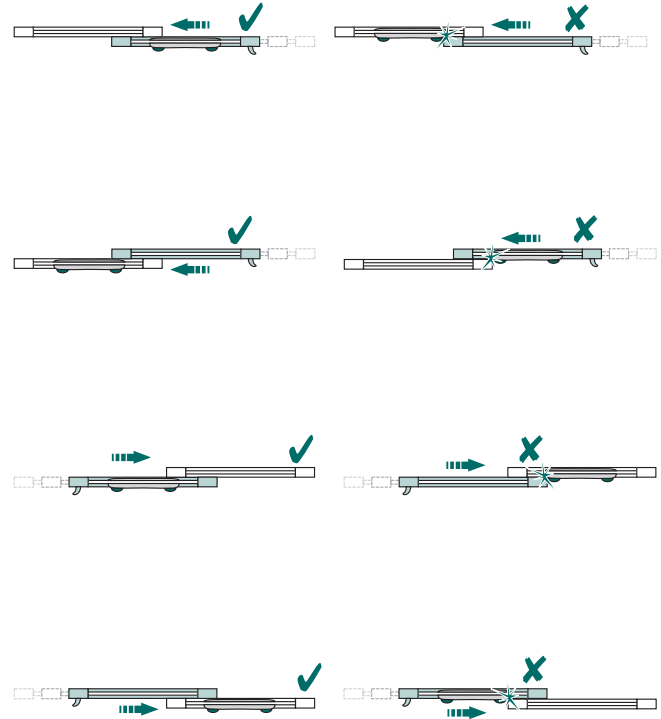

Cómo instalar el túnel opcional



Debe instalar el túnel opcional, si es necesario, en este paso. Utilice el túnel para unir el hueco entre los marcos de la parte de adelante y de atrás para formar una extensión corta de su puerta para mascota.

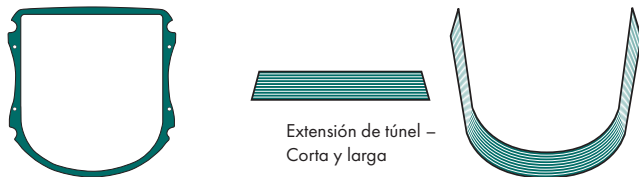

Plantilla del túnel

Mida la parte más gruesa (T) de la parte cortada. Anote esta medida (Fig. 5).

Dependiendo del grosor de la puerta, quizás necesite la plantilla del túnel y la extensión de túnel o quizás necesite recortar la extensión de túnel para su instalación. Use el "Manual de corte de la extensión de túnel" (Tabla 1) para determinar esto.

FIG. 5



TABLA 1

Manual de corte de la extensión de túnel	
Grosor de la parte cortada (T)	Instrucciones de corte de la extensión de túnel
5 mm a 13 mm	NO usar la extensión de túnel y plantilla del túnel.
13 mm a 44 mm	Si el grosor de la parte cortada (T) no se alinea con la ranura sobre la tira del túnel, entonces corte hasta la ranura siguiente que sea más pequeña que el grosor de la parte cortada (T) (Fig. 6). Use la plantilla del túnel y la extensión de túnel.
44 mm a 51 mm	No es necesario cortar la extensión de túnel. Use la plantilla del túnel y la extensión de túnel.

FIG. 6

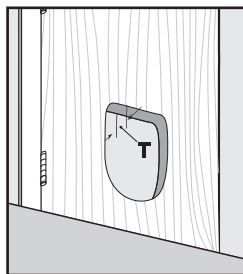
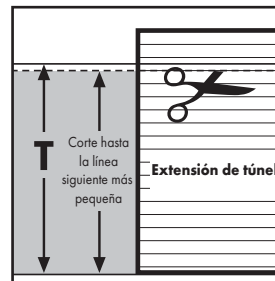
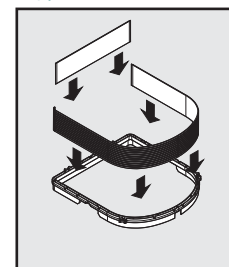

FIG. 7



Introduzca la tira del túnel larga en el canal de la sección con forma de "U". Introduzca la tira del túnel corta en el canal de la sección de la plantilla del túnel (Fig. 7).

De la vuelta al túnel ensamblado e introduzca la extensión de túnel del túnel ensamblado entre los remaches y la tapa de la apertura del batiente del marco exterior (marco sin el batiente). La plantilla del túnel debería mirar hacia arriba (Fig. 8).

OPCIONAL: Use cinta aislante en las esquinas de la extensión de túnel para ayudar a asegurarlas en su sitio y mejorar la resistencia al clima (Fig. 9).

FIG. 8

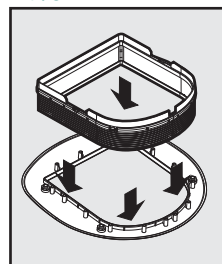
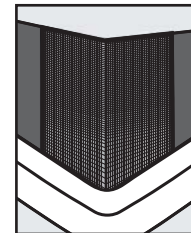

FIG. 9



Cómo instalar la puerta para mascota

La puerta para mascota de PetSafe® se instala con las cerraduras rojas de 4 sentidos en la parte interior de su casa.

Antes de instalar la puerta para mascotas, es necesario determinar la longitud de tornillo necesaria para la instalación. Dependiendo del grosor de la puerta, quizás haya que cortar los tornillos con una sierra o un cortador de tornillos. Si los tornillos son demasiado largos, los tacos no se ajustarán. Use el "Manual de selección de tornillos" (Tabla 2) para seleccionar el tornillo que vaya a utilizar y comprobar si es necesario cortarlo para la instalación.

TABLA 2



Manual de selección de tornillos		
Longitud de tornillos	Grosor de la parte cortada (T)	Instrucciones de corte
Tornillo 15 mm 	5 mm a 14 mm	No es necesario cortar.
Tornillo 37 mm 	14 mm a 27 mm	Cortar tornillo hasta el grosor de la puerta (T) + 8 mm (Fig. 10).
	27 mm a 36 mm	No trimming needed.
Tornillo 53 mm 	36 mm a 43 mm	Cortar tornillo hasta el grosor de la puerta (T) + 8 mm (Fig. 10).
	43 mm a 51 mm	No es necesario cortar.

FIG. 10



Para cortar el tornillo, inserte el remache sobre el extremo del tornillo para proteger la rosca. Usando el remache como guía, corte el tornillo para corregir la longitud con una sierra (Fig. 10). Después de acortar la longitud, retire el remache para limpiar las roscas del tornillo. Repita el proceso con los restantes tornillos.

OPCIONAL: Si el grosor de la parte cortada (T) es de 25 mm o más, introduzca las guías de tornillo en los orificios para tornillos de la parte trasera del marco interior (marco con batiente y cerraduras de 4 sentidos) (Fig. 11). Las guías de tornillo ayudan a guiar los tornillos a través de los orificios para tornillos desde el marco interior hasta el exterior.

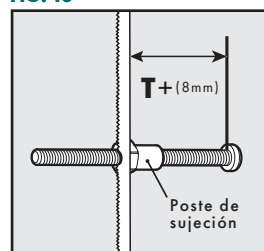
FIG. 11

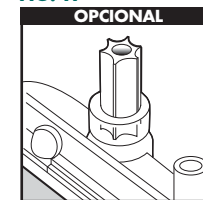
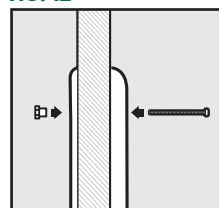
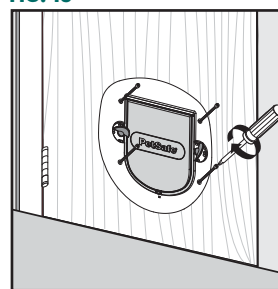

FIG. 12



Coloque el marco exterior (con el túnel ensamblado si es necesario para su instalación) en la parte cortada. A continuación, coloque el marco interior dentro de la alineación de la parte cortada con el marco exterior. Inserte los remaches en los orificios para tornillos del marco exterior desde la parte trasera de la puerta (Fig. 12). Sujete el remache en su sitio e introduzca el tornillo de la longitud apropiada en los orificios para tornillo en el marco interior.

FIG. 13



Consejo útil: Mire a través de los orificios para tornillos para ayudar a alinear los marcos exterior e interior.

Use un destornillado para ajustar los tornillos por igual en todo el marco (Fig. 13). Después de ajustar los tornillos, compruebe para asegurarse de que el batiente se mueve libremente y vuelve hacia el centro para reunirse con el imán de la parte inferior del marco interior. Quizás sea necesario ajustar los tornillos para asegurarse de que la parte cortada de las cubiertas de los marcos y el batiente se muevan libremente.

AVISO: Use un destornillador manual para ajustar los tornillos. No los ajuste en exceso. Un ajuste excesivo puede distorsionar el marco de la puerta para mascota.

FIG. 14

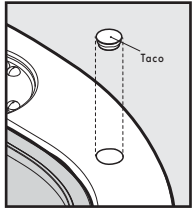

Introduzca los tacos en los orificios para tornillos en los marcos interior y exterior para lograr un acabado perfecto (**Fig. 14**).

OPCIONAL: Aplique adhesivo de silicona dentro del umbral donde los marcos, la extensión de túnel y la plantilla del túnel se unen para lograr una mejor resistencia al clima.

Cómo utilizar la cerradura de 4 sentidos

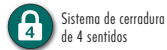

Las cerraduras de cuatro sentidos le permite controlar el acceso de su mascota a su casa.

Se recomienda que no emplee las cerraduras de cuatro sentidos hasta que su mascota sepa usar bien la puerta. Puede que su mascota no entienda el porqué la instaló.

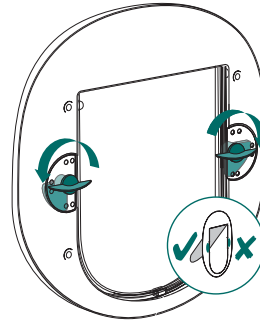

• Sólo para salir

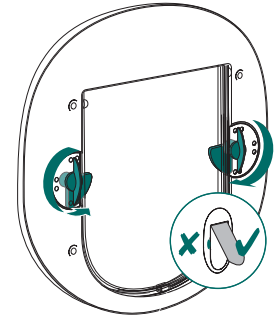

• Sólo para entrar

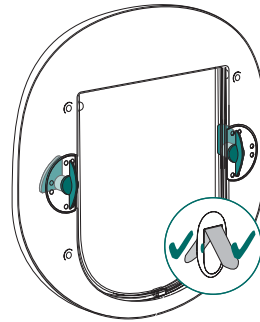

• Para salir o entrar

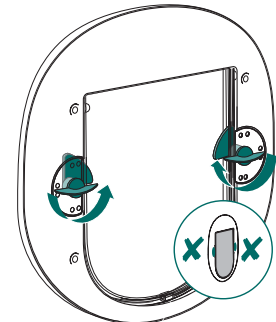

• Completamente cerrada

EN

FR

NL

ES

IT

DE

Cómo enseñar a su mascota a utilizar la puerta para mascota

La mayoría de las mascotas aprenden a utilizar la puerta para mascota casi de inmediato. Pero a algunas mascotas les cuesta un poco más al principio. Los siguientes consejos prácticos ayudarán a que su mascota pueda aprovechar la libertad que ofrece el aire libre y la comodidad que ofrece su casa: algo que usted quiere para su mascota y que le brinda la puerta para mascota.

Lo más importante es tener paciencia con su mascota. No tenga prisa. Deje que su mascota descubra por sí mismo que puede salir y entrar por la gatera. No la obligue a salir por la puerta, ya que le puede dar miedo.

Muchos amos de mascotas instalan puertas para mascota al mudarse a una casa nueva. Si este es su caso, asegúrese de que su mascota conozca bien su nuevo entorno antes de instalar la puerta para mascota. Sáquela a pasear con correa por el nuevo vecindario. Asegúrese también de que se encuentre segura y cómoda en la nueva casa. En particular, los gatos pueden desarrollar un miedo duradero si se encuentran en lugares desconocidos.

Una vez que haya instalado la puerta para mascota, déjela abierta por un tiempo. Para dejarla abierta, fije el postigo a la pared de arriba con una tira de cinta adhesiva. Asegúrese de que el postigo quede bien sujeto a la pared, y no se caiga sin querer. Deje que su mascota se acostumbre a la puerta y que entre y salga libremente.

Déle a su mascota un motivo para que use la puerta. Por ejemplo, para los gatos, un buen motivo es tener comida en la otra parte de la puerta. Déle de comer al gato primero adentro de la casa, cerca de la puerta; luego déle de comer también cerca de la puerta, pero afuera. Repita este paso las veces que sean necesarias. La mayoría de los gatos, especialmente los gatitos, sienten un impulso grande de escapar, quizá para cazar. Los gatos son animales sociales y disfrutan de estar con otros gatos. Ésta también puede ser una razón para que salgan afuera a explorar.

Se les puede enseñar a los perros a utilizar la puerta en cosa de horas. Los perros responden al estímulo, a la repetición y especialmente al juego,

entonces ¿por qué no utilizar la puerta como parte de un juego? Por ejemplo, tire una pelota por la puerta para mascota. Acarícielo y animelo cuando el perro use correctamente la puerta para mascota. Repite este paso varias veces, animándolo y felicitándolo cada vez que use correctamente la puerta para mascota.

El enseñar a su mascota a cómo usar la puerta puede tomar mucha paciencia, especialmente si la puerta es algo nuevo para ella. Cada vez que su perro o gato avance al usar la puerta, elógielo por sus esfuerzos, ¡se lo merece!

Instrucciones de instalación para sustituir el batiente de la gatera

1. Desde el interior de la vivienda, asegúrese que los cierres en 4 sentidos están en la posición de desconexión (para permitir la entrada y la salida).
2. Firmemente pero con cuidado, mueva con una palanca los goznes del batiente desde el interior del marco. Quizás le resulte más fácil quitar la puerta para mascotas de la puerta para hacer esto. Si es así, debería quitar los tacos para tapar huecos para revelar los tornillos y los postes de sujeción, que debería desenroscar. Una vez quitados, el marco interior saldrá de la puerta y se podrá quitar el batiente.
3. Inserte el nuevo batiente en el marco interior asegurándose de que la palabra PetSafe® se lea desde la izquierda a la derecha.
4. Si es necesario, vuelva a colocar los marcos de puerta de la mascota, en el orificio de la puerta y use los tornillos y los postes de sujeción para fijar y asegurarla de nuevo firmemente en su sitio. Tenga cuidado de no apretar excesivamente los tornillos. Vuelva a cubrir los orificios de los tornillos con los tacos para tapar huecos.
5. Finalmente, vuelva a colocar los cierres de cuatro sentidos en el ajuste deseado.

Las puertas abatibles de repuesto están disponibles en nuestro sitio Internet www.petsafe.net o contactando con el centro de atención al cliente. Para obtener un listado de los números de teléfono de los Centros de atención al cliente visite nuestro sitio web en www.petsafe.net.

Cómo limpiar la puerta para mascota

La puerta para mascota se ha construido con materiales de la más alta calidad y cuenta con un postigo templado diseñado para que dure muchos años. Sólo se necesita pasar un trapo húmedo de vez en cuando, para mantener el buen aspecto del postigo.

Condiciones de uso y limitación de responsabilidad

1. Condiciones de uso

El uso de este Producto está sujeto a su aceptación sin modificación de los términos, las condiciones y las notificaciones aquí incluidas. El uso de este Producto implica la aceptación de dichas condiciones generales y notificaciones. Si no desea aceptar estos términos, condiciones y notificaciones, devuelva el Producto, sin utilizar en su paquete original, con portes pagados y asumiendo el riesgo del envío al Centro de atención al cliente pertinente, junto con la prueba de compra para obtener una devolución total.

2. Uso correcto

Este Producto está diseñado para ser utilizado con mascotas cuando se quiere adiestrarlas. El temperamento específico o tamaño/peso de su mascota puede que no sea adecuado para este Producto (consulte este manual de funcionamiento para más detalles). Radio Systems Corporation recomienda que este Producto no se use si su mascota es agresiva y no acepta ninguna responsabilidad para determinar la idoneidad en casos individuales. Si no está seguro de si este Producto es apropiado para su mascota consulte con su veterinario o un entrenador

certificado antes de usarlo. El uso correcto incluye, sin limitación, la revisión de todo el manual de funcionamiento y cualquier declaración de precaución específica.

3. Uso ilegal o prohibido

Este Producto está diseñado para ser utilizado sólo con mascotas. Este dispositivo de adiestramiento de mascotas no tiene como propósito herir, dañar ni provocar. La utilización de este Producto de una forma que no sea la prevista para este producto podría ocasionar una infracción de las leyes federales, estatales o locales.

4. Limitación de responsabilidad

En ningún caso Radio Systems Corporation o cualquiera de sus empresas asociadas será responsable por (i) ningún daño indirecto, punitivo, accidental, especial o consecuente, o (ii) cualquier daño que resulte de o esté relacionado con el mal uso de este Producto. El Comprador asume todos los riesgos y responsabilidades del uso de este Producto hasta el límite completo permitido por la ley. Para evitar cualquier duda, nada de lo estipulado en esta cláusula 4 limitará la responsabilidad de Radio Systems Corporation respecto a muerte humana, daños personales, fraude o tergiversación fraudulenta.

5. Modificación de las condiciones generales

Radio Systems Corporation se reserva el derecho a cambiar periódicamente las condiciones generales y notificaciones bajo las que este Producto se ofrece. Si dichos cambios le han sido notificados antes de usar este Producto, serán vinculantes para usted del mismo modo que si estuvieran incluidos en este documento.

EN

FR

NL

ES

IT

DE

IMPORTANTI INFORMAZIONI PER LA SICUREZZA

Spiegazione dei termini e dei simboli di Attenzione utilizzati in questa guida



È il simbolo di allerta sicurezza. Si usa per avvisare di ogni possibile rischio di infortunio alle persone. Osservare tutti i messaggi di sicurezza segnalati da questo simbolo per evitare possibili infortuni o la morte.

AVVERTENZA

AVVERTENZA indica una situazione pericolosa che, se non evitata, potrebbe causare morte o gravi lesioni.

ATTENZIONE

ATTENZIONE, utilizzato con il simbolo di allerta sicurezza, indica una situazione di pericolo che, se non evitata, potrebbe causare infortuni di lieve o moderata entità.

AVVISO

AVVISO si usa per indicare pratiche d'uso di sicurezza non correlate ad infortuni personali.

AVVERTENZA

- Se nella casa sono presenti dei bambini, è importante valutare se la porticina per animali sia 'a prova di bambino'; la porticina potrebbe essere utilizzata in modo improprio da un bambino, consentendogli l'accesso a potenziali pericoli che possono trovarsi dietro alla porticina stessa. Gli acquirenti/i proprietari di case con piscine devono garantire la sorveglianza della porticina in qualunque momento e che la piscina abbia delle barriere adeguate all'ingresso. Se venisse a crearsi un nuovo pericolo all'interno o all'esterno della casa, a cui la porticina consentisse di accedere, Radio Systems Corporation consiglia di proteggere adeguatamente l'accesso o di rimuovere la porticina. Il Sistema di chiusura a barriera o il blocco, nei casi previsti, vengono forniti a scopi estetici o di risparmio energetico e non intendono essere un dispositivo di sicurezza. Radio Systems Corporation declina ogni responsabilità per ogni uso non previsto e l'acquirente del prodotto si assume la responsabilità di sorvegliare l'apertura che esso crea.
- Strumenti a motore. Rischio di lesioni gravi; seguire tutte le istruzioni di sicurezza per gli strumenti a motore. Verificare di indossare sempre le adeguate protezioni di sicurezza.

ATTENZIONE

- Prima dell'installazione, l'utente deve informarsi adeguatamente su tutte le norme edilizie che potrebbero interessare l'installazione della porticina e determinarne, insieme ad una persona incaricata qualificata, l'idoneità per una data installazione. Questa porticina non è una porta antincendio. È importante che il proprietario e l'incaricato ai lavori prendano in considerazione eventuali rischi che possano essere presenti all'interno e all'esterno della porticina, ed altri rischi che potrebbero creare eventuali modifiche della proprietà e come essi potrebbero essere collegati all'esistenza e all'uso, o all'uso improprio, della porticina per animali domestici.
- Per tagliare le tunnel di estensione grosse forbici.
- Se si taglia una superficie di metallo, fare attenzione ai bordi taglienti per evitare lesioni.

AVVISO

- Conservare queste istruzioni assieme ai documenti più importanti sulla casa e verificare di trasferirle ad ogni nuovo proprietario.
- Se la porta del proprietario o un'altra applicazione non sono in piano, la porta per l'animale deve essere messa in piano per poter basculare correttamente.
- Quando si applica la sagoma lasciare un minimo di 75 mm tra la base e i lati della porta e il bordo esterno della sagoma per mantenere l'integrità strutturale della porta.
- Utilizzare un cacciavite manuale per serrare le viti. Non serrare eccessivamente per evitare di deformare la cornice della porta per animali.
- Non è possibile ritagliare fori nel vetro temperato o in doppi vetri tranne che al momento in cui sono prodotti. Consultare un vetraio professionista o un produttore di vetro per installare la porta in una porta a vetri o in una finestra.

Porticina PetSafe® per animali domestici ...

Grazie per aver scelto PetSafe®. La nostra missione è di proporci ai proprietari di animali domestici come le marche più affidabile e di garantire sicurezza, fornendo ai proprietari prodotti e tecniche per creare lo stile di vita più confortevole per il loro animale. Per eventuali domande, è possibile rivolgersi direttamente al Centro assistenza clienti. Per un elenco dei numeri di telefono del nostro Centro di assistenza clienti, visitare il nostro sito web all'indirizzo **www.petsafe.net**.

Per usufruire della copertura integrale della nostra garanzia, è necessario registrare il prodotto entro 30 giorni sul sito Web **www.petsafe.net**. La registrazione e la conservazione della ricevuta consentono di usufruire della completa garanzia sul prodotto e di ottenere un'assistenza più rapida dal Centro di assistenza clienti in caso di necessità. Ma soprattutto, PetSafe® non divulgherà né venderà mai a nessuno i vostri preziosi dati personali. Il testo completo della garanzia si trova sul nostro sito Web all'indirizzo **www.petsafe.net**.



Gatto



Adatto per porte e finestre di vetro, a singolo o doppio vetro*



Adatto per PVC/uPVC/metallo



Adatto per porte scorrevoli/della veranda*



Sistema con serratura a 4 modalità



Cane di taglia piccola



Adatto per porte di legno



Adatto per muri di mattoni



El túnel opcional que viene incluido es apto para la mayoría de los grososres de puertas

Tutte le porticine PetSafe® per animali domestici si possono montare su qualsiasi porta, muro o divisorio, anche se potrebbero essere necessari materiali e competenze "fai da te" ulteriori.

* Non si può praticare l'apertura nel vetro temperato o sulle porte a doppio vetro se non al momento della fabbricazione del pannello di vetro. È un lavoro che va affidato ad un vetraio.

Prima di installare la porticina per animali domestici, leggere attentamente le seguenti istruzioni passo passo.

Attrezzi necessari

- Matita
- Righello
- Seghetto da Traforo o Gattuccio
- Trapano
- Punta de 13 mm (1/2")
- Cacciavite
- Metro
- Carta vetrata
- Forbici
- Seghetto a mano o trancino per ferro
- Adesivo al Silicone (opzionale)
- Nastro adesivo (opzionale)

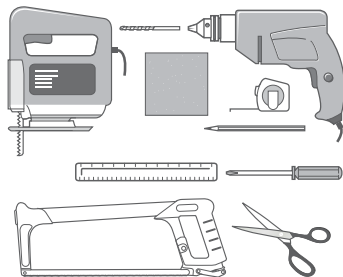

Misurazioni e tracciatura

Misurare l'altezza del vostro animale in corrispondenza della pancia (x). Normalmente è compresa tra 100 mm e 150 mm (**Fig. 1**).

Segnare questa altezza sul lato esterno della porta tracciando una riga dritta orizzontale (**Fig. 2**).

Si consideri che questa riga andrà a corrispondere con la parte inferiore del foro praticato nella porta. La cornice dello sportello sarà leggermente più in basso. Se necessario, questa riga potrebbe dover essere leggermente spostata in alto in considerazione di ciò.

Quando si applica la istruzioni per il taglio lasciare un minimo di 75 mm tra la base e i lati della porta e il bordo esterno delle istruzioni per il taglio per mantenere l'integrità strutturale della porta.

FIG.1

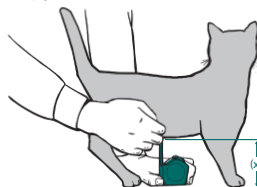
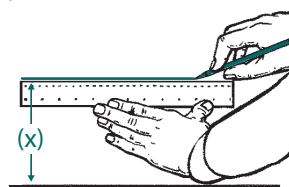

FIG.2



Come praticare l'apertura per la porticina da animali domestici

a) Per legno e PVC/uPVC/metallo
La porta per animali richiede un intaglio della larghezza di 228 mm (**Fig. 3**).



Porte di legno



PVC/uPVC/metallo

FIG.3

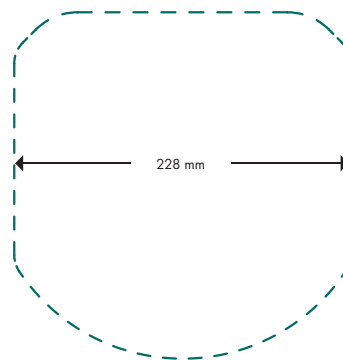

Non in scala - consultare la istruzioni per il taglio in dotazione per ottenere dei buoni risultati.

b) Per muri



Adatta per muri di mattoni

Seguire le istruzioni per "Legno e PVC/uPVC/metallo" usando la istruzioni per il taglio in dotazione. Si noti che potrebbero essere necessari altri attrezzi, materiali e competenza nel "fai da te".



c) Per vetro



Porte e finestre di vetro, a singolo o doppio vetro*

* Non si può praticare l'apertura nel vetro temperato o sulle porte a doppio vetro se non al momento della fabbricazione del pannello di vetro. È un lavoro che va affidato ad un vetraio.

Per costruire la porticina bisogna praticare un'apertura circolare con diametro di 263 mm (Fig. 4).

FIG.4

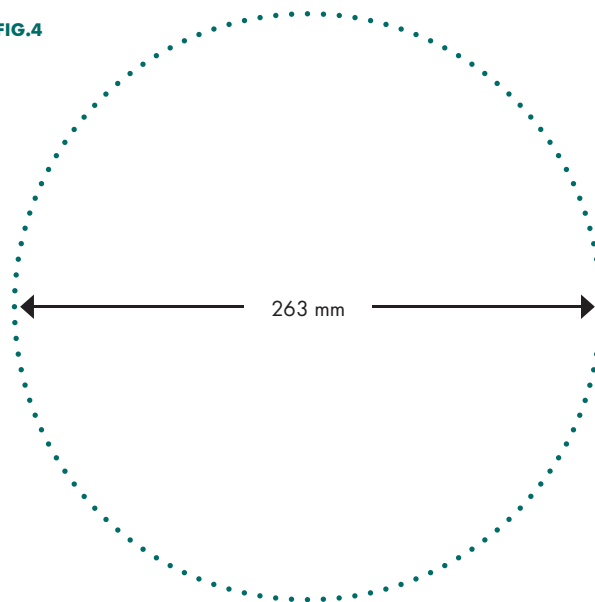

Non in scala - per ottenere buoni risultati far consultare la istruzioni per il taglio in dotazione ad un vetraio.

d) Per porte scorrevoli/ della veranda



* Non si può praticare l'apertura nel vetro temprato o sulle porte a doppio vetro se non al momento della fabbricazione del pannello di vetro. È un lavoro che va affidato ad un vetraio.

Seguire le istruzioni per installazioni su "Vetro" facendo consultare ad un vetraio la sagoma dell'apertura da praticare in dotazione.

La posizione di montaggio della porticina dipenderà dalla direzione di apertura della porta scorrevole/della veranda.

Solo a fini esemplificativi:

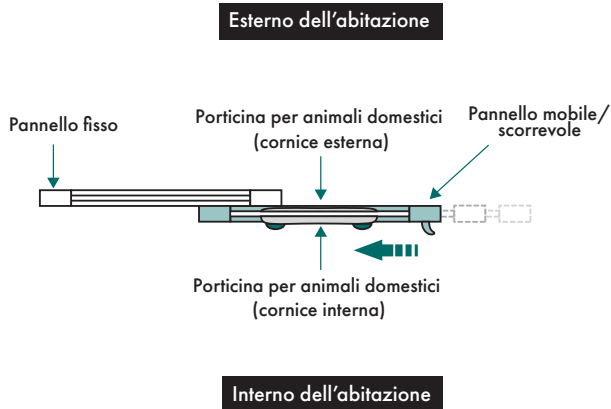

Come selezionare il montaggio più adeguato per una porta scorrevole/della veranda:

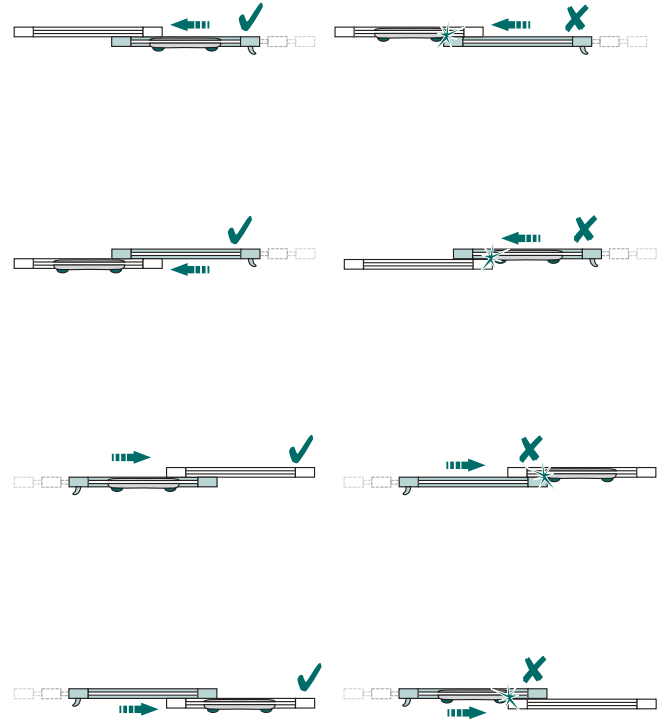

Montaggio opzionale del tunnel



A questo punto, se necessario, si dovrebbe inserire il tunnel opzionale. Utilizzare il tunnel per colmare la distanza tra le cornice anteriore e posteriore o per formare una prolunga corta per la porticina per animali.

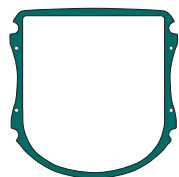

Sagoma tunnel

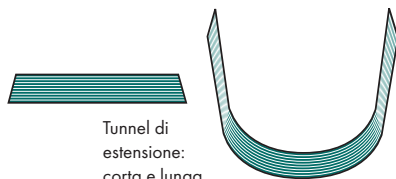

Tunnel di estensione: corta e lunga

FIG. 5

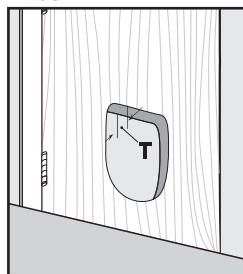

Misurare la parte più spessa (**T**) dell'intaglio. Annotare questa misura (**Fig. 5**).

In base allo spessore della porta potrebbe non essere necessario utilizzare la sagoma e le tunnel di estensione oppure queste ultime dovranno essere rifilate per installarle. Utilizzare la "Guida alla rifilatura delle tunnel di estensione" (**Tabella 1**) per stabilirlo.

TABELLA 1

Guida alla rifilatura delle tunnel di estensione

Spessore dell'intaglio (T)	Istruzioni per il taglio delle tunnel di estensione
5 mm a 13 mm	NON utilizzare tunnel di estensione né la sagoma tunnel.
13 mm a 44 mm	Se lo spessore (T) dell'intaglio non corrisponde alla scanalatura di tunnel di estensione, tagliare alla scanalatura successiva che è più piccola dello spessore dell'intaglio (T) (Fig. 6). Utilizzare la sagoma tunnel e tunnel di estensione.
44 mm a 51 mm	Non occorre tagliare le tunnel di estensione. Utilizzare la sagoma tunnel e tunnel di estensione.

FIG. 6

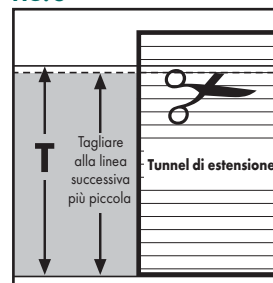
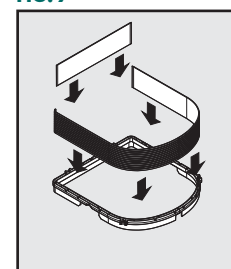

FIG. 7



Introdurre la prolunga lunga nel canale della sezione a "U" della sagoma del tunnel. Introdurre la prolunga tunnel corta nel canale della sezione diritta della sagoma del tunnel (**Fig. 7**).

Rovesciare il tunnel assemblato e adattarne le prolunghe ai montanti della cornice e alla linguetta dell'apertura del basculante della cornice esterna (cornice senza basculante). La sagoma del tunnel deve essere rivolta in alto (**Fig. 8**).

FACOLTATIVO: Applicare del nastro adesivo per uso idraulico sugli angoli delle tunnel di estensione per fissarle in posizione e migliorare la resistenza alle intemperie (**Fig. 9**).

FIG. 8

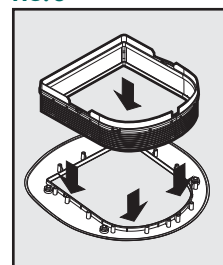
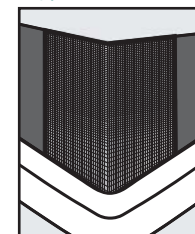

FIG. 9



Montaggio della porticina per animali domestici

La porticina PetSafe® per animali domestici è dotata di serrature rosse a 4 modalità situate all'interno della casa.

Prima di installare la porta per animali, stabilire quale lunghezza delle viti sia necessaria per l'installazione. In base allo spessore della porta, potrebbe non essere necessario tagliare le viti con un seghetto per metalli o una pinza tagliaviti. Se le viti sono troppo lunghe, i tappi di chiusura potrebbero non corrispondere per dimensione. Utilizzare la "Guida alla scelta delle viti" (Tabella 2) per selezionare quale vite utilizzare e stabilire se debba essere tagliata per l'installazione.

TABELLA 2

Guida alla scelta delle viti		
Lunghezza della vite	Spessore dell'intaglio (T)	Istruzioni per la rifilatura
Vite da 15 mm 	5 mm a 14 mm	Non occorre rifilare.
Vite da 37 mm 	14 mm a 27 mm	Adattare la vite allo spessore della porta (T) + 8 mm (Fig. 10).
	27 mm a 36 mm	Non occorre rifilare.
Vite da 53 mm 	36 mm a 43 mm	Adattare la vite allo spessore della porta (T) + 8 mm (Fig. 10).
	43 mm a 51 mm	Non occorre rifilare.

FIG. 10

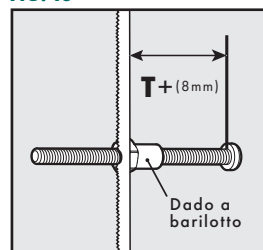

Per tagliare le viti, inserire la vite nel dado a barilotto per proteggerne la filettatura. Utilizzando il dado come guida, tagliare la vite della lunghezza desiderata con un seghetto per metalli (Fig. 10). Dopo il taglio, estrarre il dado e pulire la filettatura della vite. Ripetere l'operazione con le altre viti.

FACOLTATIVO: Se lo spessore (T) dell'intaglio è di 25 mm o più, introdurre le guide viti nei fori sul retro della cornice interna (cornice con basculante e blocchi a 4 vie) (Fig. 11). Le guide viti aiuteranno a posizionare le viti nei rispettivi fori dalla cornice interna verso quella esterna.

FIG. 11



FIG. 12

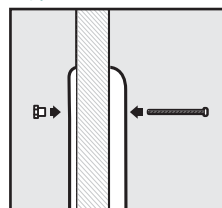

Adattare la cornice esterna (con il tunnel assemblato, se necessario per l'installazione) all'intaglio. Posizionare quindi la cornice interna nell'intaglio avendo cura di allinearla alla cornice esterna. Introdurre i dadi a barilotto nei fori delle viti della cornice esterna dal retro della porta (Fig. 12). Tenere i dadi in posizione e introdurre la vite della lunghezza appropriata nei fori per le viti del telaio interno.

Consiglio utile: Guardare attraverso i fori delle viti per facilitare l'allineamento delle cornici esterna e interna.

FIG. 13

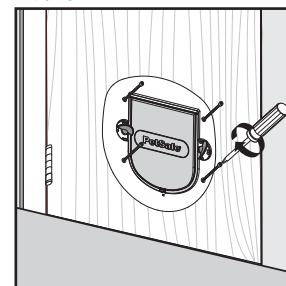

Utilizzare un cacciavite per serrare uniformemente le viti della cornice (Fig. 13). Dopo il serraggio, verificare che il basculante oscilli liberamente e si riposizioni al centro fino a toccare il magnete sul fondo della cornice interna. Potrebbe essere necessario regolare le viti perché la cornice copra interamente l'intaglio e il basculante possa oscillare liberamente.

AVVISO: Utilizzare un cacciavite per serrare uniformemente le viti. Non serrare eccessivamente per non deformare il telaio della porta per animali.

FIG. 14

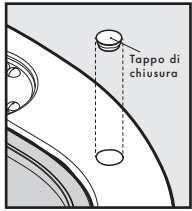

Inserire i tappi di chiusura nei fori delle viti delle cornici interna ed esterna per ottenere una aspetto più rifinito (Fig. 14).

FACOLTATIVO: Per migliorare la resistenza alle intemperie, applicare silicone adesivo sulla soglia interna dove le cornici, le tunnel di estensione e la sagoma del tunnel si uniscono.

Come utilizzare il sistema con serratura a 4 modalità

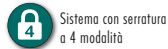

Sistema con serratura a 4 modalità

La serratura a 4 modalità consente di controllare come l'animale entra ed esce dalla casa.

Finché l'animale non ha imparato a utilizzare lo sportello senza problemi, potrebbe essere meglio non usare la serratura a 4 modalità, perché potrebbe essere confuso sulla ragione per cui lo si è installato.

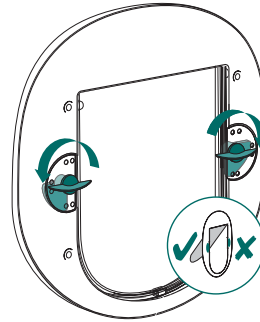

• Solo uscita

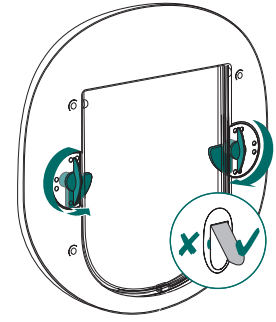

• Solo ingresso

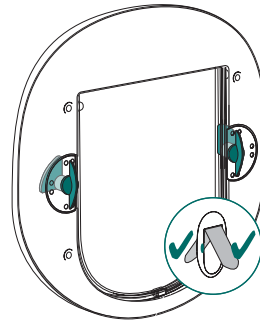

• Ingresso o uscita

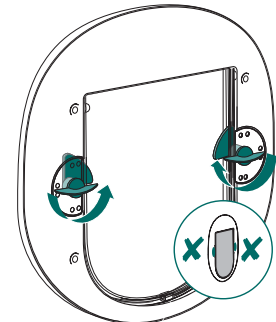

• Chiusura totale

EN

FR

NL

ES

IT

DE

Come addestrare il vostro animale a usare la porticina

Nonostante la maggior parte degli animali impari quasi subito ad utilizzare le porte basculanti, alcuni animali possono inizialmente reagire con nervosismo e diffidenza. I consigli seguenti consentiranno al vostro animale di uscire in giardino per giocare e rientrare per ritrovare la comodità dell'ambiente domestico - che ciascuno vuole per il proprio animale - e che sarà garantito dalle vostre nuove porticine.

La regola più importante da seguire è quella di essere pazienti con il proprio animale, senza avere fretta. Lasciate che sia il vostro animale a capire che può uscire e rientrare liberamente. Non costringere con la forza l'animale ad attraversare la porta basculante per evitare che possa spaventarsi.

Molti proprietari di animali montano le porte quando traslocano. Se questo è il caso, accertatevi che il vostro animale si familiarizzi con i dintorni prima di montare la porta. Portatelo a fare delle passeggiate fuori al guinzaglio e accertatevi che si senta a proprio agio e confortevole nel nuovo ambiente domestico. Specialmente i gatti possono sviluppare delle fobie relative ai luoghi che non conoscono.

Una volta installata la porticina basculante, lasciate lo sportello aperto per un po' di tempo. Lo si può fare usando una lunga striscia di nastro adesivo; aprite lo sportello e usate il nastro per tenerlo aperto fissando un'estremità del nastro alla superficie superiore. Accertatevi che aderisca bene e che lo sportello non si abbassi accidentalmente. Lasciate che il animale acquisisca familiarità ed entri ed esca liberamente.

Trovate un motivo per fare usare lo sportello al gatto, per esempio per ottenere del cibo. Prima date da mangiare al gatto vicino allo sportello dentro casa, e poi vicino allo sportello fuori casa. Ripetete l'operazione quante volte vi paia necessario. La maggior parte dei gatti, e specialmente i gattini, hanno anche un forte desiderio di libertà, a volte per andare a caccia. I gatti sono anche animali socievoli e gradiscono la compagnia di altri gatti. Una ragione per esplorare l'esterno può essere proprio questa.

Si possono addestrare i cani ad usare la porticina per animali domestici nel giro di poche ore. I cani rispondono agli incoraggiamenti, alle ripetizioni e specialmente al gioco. Perché dunque non usare la porta come parte di un gioco? Ad esempio si può lanciare una palla attraverso la porta basculante. Accarezzate e congratolate il cane quando la porta viene usata correttamente. Ripetete molte volte congratulando il cane ogni qual volta usa la porta.

Se è una cosa nuova per il vostro animale, potrebbe volerci un po' di pazienza per insegnargli ad usarla. Quando il vostro animale fa progressi, bisogna elogiarlo molto - se lo è meritato!

Istruzioni per il montaggio della porta basculante sostitutiva

1. Dall'interno dell'abitazione, verificare che i lucchetti a 4 posizioni siano sulla posizione di spento (OFF) che consente all'animale di entrare ed uscire.
2. Con fermezza e la massima cautela fare leva sulla cerniera della porta basculante dall'interno del telaio. Per questa operazione potrebbe risultare più facile rimuovere la porticina dalla porta. In questo caso, rimuovere i tappi di chiusura per rivelare le viti e i dadi a barilotto da svitare. Una volta rimossi, diviene possibile staccare il telaio interno dalla porta e rimuovere l'antenna basculante.
3. Inserire la nuova antenna basculante nel telaio interno verificando che la parola PetSafe® sia leggibile da sinistra a destra.
4. Se necessario, riposizionare i telai della porta per animali nel vano della porta e utilizzare le viti e i dadi a barilotto per fissarli saldamente in posizione. Usare la massima cautela per non serrare eccessivamente le viti. Ricoprire i fori di protezione delle viti con gli appositi tappi.
5. Regolare infine il lucchetto a 4 posizioni sull'impostazione desiderata.

Le porte basculanti di ricambio sono disponibili sul nostro sito internet www.petsafe.net o presso il centro di attenzione al cliente. Per un elenco dei numeri di telefono del nostro Centro di assistenza clienti, visitare il nostro sito web all'indirizzo www.petsafe.net.

Pulizia della porticina per animali domestici

La vostra porticina per animali domestici è realizzata nella termoplastica della migliore qualità, con uno sportello in acrilico rinforzato, ed è stata studiata per durare per molti anni. Per conservarla in bell'aspetto è sufficiente passarla di tanto in tanto con un panno umido.

Limitazione di responsabilità e condizioni di utilizzo

1. Termini di utilizzo

L'utilizzo del Prodotto è soggetto all'accettazione senza modifiche dei termini, delle condizioni e degli avvisi qui contenuti. L'uso di questo Prodotto implica l'accettazione della totalità di tali termini, condizioni e avvisi. Se non si desidera accettare tali termini, condizioni e avvisi, per un rimborso totale si prega di restituire il Prodotto, inutilizzato, nella sua confezione originale, a spese e rischio del cliente, all'appropriato Centro di assistenza clienti, insieme alla prova di acquisto.

2. Uso corretto

Questo Prodotto è indicato quando si desidera addestrare animali domestici. Il temperamento specifico o la taglia / il peso dell'animale possono non essere adatti al prodotto (fare riferimento alla Guida all'uso per più dettagli). Radio Systems Corporation sconsiglia l'uso del Prodotto se l'animale è aggressivo e declina ogni responsabilità nello stabilire l'idoneità nei singoli casi. In caso di dubbi sull'idoneità del Prodotto per il proprio animale, prima dell'utilizzo rivolgersi al proprio veterinario o ad un addestratore certificato. L'utilizzo proprio comprende, ma senza limite alcuno, la lettura dell'intera Guida all'uso e di qualsiasi Avvertenza specifica.

3. Vietato l'uso illegale o non consentito

Il prodotto è stato progettato per essere utilizzato unicamente per animali domestici. Questo dispositivo per l'addestramento non deve essere usato con l'intento di fare del male, ferire o provocare il gatto. L'uso del Prodotto in un modo improprio, potrebbe violare le leggi statali o locali.

4. Limitazione di responsabilità

Radio Systems Corporation o qualunque azienda associata declinano ogni responsabilità per (i) qualunque danno indiretto, punitivo, incidentale, speciale o conseguente, o per (ii) qualsiasi perdita o danno derivanti da o collegati al semplice uso o all'uso improprio di questo prodotto. L'acquirente si assume tutti i rischi e le responsabilità per l'uso di questo Prodotto nella misura totale in cui la legge dà facoltà. Per evitare qualunque dubbio, nulla di questa clausola 4 può limitare la responsabilità di Radio Systems Corporation riguardo a decesso o infortunio o frode oppure false dichiarazioni.

5. Modifica di termini e condizioni

Radio Systems Corporation si riserva il diritto di modificare nel tempo i termini, le condizioni e gli avvisi che regolano il Prodotto. Se tali modifiche sono state notificate all'utente prima dell'utilizzo.

EN

FR

NL

ES

IT

DE

WICHTIGE SICHERHEITSINFORMATION

Erklärung der in diesem Führer verwendeten Warnhinweise und Symbole



Das ist das Sicherheitswarnsymbol. Es wird verwendet, um Sie auf mögliche persönliche Verletzungsgefahren hinzuweisen. Befolgen Sie alle Sicherheitsmeldungen nach diesem Symbol, um mögliche Verletzungen oder den Tod zu vermeiden.

⚠️ WARNUNG

WARNUNG weist auf eine gefährliche Situation hin, die zum Tod oder zu einer ernsthaften Verletzung führen kann, wenn sie nicht vermieden wird.

⚠️ VORSICHT

VORSICHT zusammen mit dem Sicherheitswarnsymbol weist es auf eine gefährliche Situation hin, die zu geringfügiger oder moderater Verletzung führen kann, wenn sie nicht vermieden wird.

HINWEIS

HINWEIS wird zur Besprechung der Praxis verwendet, die nicht in Zusammenhang mit einer persönlichen Verletzung steht.

⚠️ WARNUNG

- Wenn sich Kinder im Haus befinden, ist es wichtig, die Haustiertür bei der Kindersicherung zu berücksichtigen. Die Haustiertür kann von einem Kind falsch verwendet werden, was dazu führen kann, dass sich das Kind möglichen Gefahren aussetzt, die sich auf der anderen Seite der Haustiertür befinden. Käufer/Hausbesitzer mit Schwimmbädern sollten sicherstellen, dass die Haustiertür jederzeit überwacht wird und das Schwimmbad über geeignete Absperrvorrichtungen am Eingang verfügt. Wenn innerhalb oder außerhalb Ihres Hauses eine neue Gefahr entsteht, die durch die Haustiertür zugänglich ist, empfiehlt Radio Systems Corporation, dass Sie den Zugang zu dieser Gefahr sachgemäß schützen oder die Haustiertür entfernen. Das Abschlussschloß oder Schloss wird, falls zutreffend, zu Zwecken der Ästhetik und Energieeffizienz mitgeliefert und ist nicht als Sicherheitsvorrichtung gedacht. Radio Systems Corporation haftet nicht für die nicht vorgesehene Verwendung, und der Käufer dieses Produkts übernimmt die volle Verantwortung für die Überwachung der Öffnung, die dadurch entsteht.
- Elektrowerkzeuge. Erhebliche Verletzungsgefahr; Befolgen Sie alle Sicherheitsanweisungen für Elektrowerkzeuge. Achten Sie darauf, dass Sie stets geeignete Schutzausrüstung tragen.

⚠️ VORSICHT

- Der Benutzer muss sich vor dem Einbau mit allen Bauvorschriften vertraut machen, die den Einbau der Haustiertür beeinflussen, und ihre Eignung in einer gegebenen Einrichtung zusammen mit einem zugelassenen Bauunternehmer ermitteln. Diese Haustiertür ist keine Brandschutztür. Es ist sowohl für den Eigentümer als auch den Unternehmer wichtig, alle eventuell innerhalb oder außerhalb der Haustiertür vorhandenen Risiken sowie alle Risiken, die sich aus späteren Änderungen an Ihrem Eigentum ergeben, und wie sie zum Vorhandensein und der Verwendung, einschließlich falscher Verwendung, der Haustiertür in Bezug stehen, zu berücksichtigen.
- Verwenden Sie zum Schneiden der Tunnelverlängerungstücke eine stabile Schere.
- Achten Sie beim Schneiden von Metalloberflächen auf scharfe Kanten, um Verletzungen zu vermeiden.

HINWEIS

- Bewahren Sie diese Anleitungen mit wichtigen haushaltsbezogenen Dokumenten auf; stellen Sie sicher, dass Sie diese Anleitungen dem neuen Hausbesitzer übergeben.
- Ist die Haustür oder ein anderer Einsatz nicht waagrecht, muss die Haustierklappe so ausgerichtet werden, dass sie frei schwingen kann.
- Bei Anwendung der Schnittvorlage sollte zwischen der Unterseite und den Seiten der Tür und der Außenkante der Schablone mindestens ein Abstand von 75 mm vorhanden sein, damit die physikalische Stabilität der Tür bestehen bleibt.
- Verwenden Sie einen Handschraubendreher, um Schrauben anzuziehen. Ziehen Sie die Schrauben nicht zu fest an. Durch zu festes Anziehen, kann sich die Haustierklappe verziehen.
- In Hartglas oder Doppelglas lassen sich außer bei der Herstellung selbst keine Löcher schneiden. Wenn Sie die Haustierklappe in eine Glastür oder in ein Fenster einbauen möchten, kontaktieren Sie einen Glaser oder den Glashersteller.

Ihre PetSafe®-Haustiertüre...

Vielen Dank für den Kauf von PetSafe®. Als Unternehmensvision verfolgen wir das Ziel, die zuverlässigste Marken für Haustierhalter zu werden. Wir möchten die Sicherheit Ihres Haustiers garantieren, indem wir Sie mit den Produkten und Techniken versorgen, die Ihrem Haustier eine möglichst hohe Lebensqualität verschaffen. Wenn Sie Fragen haben, wenden Sie sich bitte an die Kundenbetreuung. Ein Liste mit den Telefonnummern der Kundenbetreuungszentren finden Sie auf unserer Website www.petsafe.net.

Um den größten Schutz für Ihre Garantie zu erhalten, registrieren Sie bitte Ihr Produkt innerhalb von 30 Tagen auf www.petsafe.net. Wenn Sie registrieren und Ihre Quittung behalten, können Sie die volle Garantieleistung für das Produkt in Anspruch nehmen und sollten Sie die Kundenbetreuung je kontaktieren müssen, können wir Ihnen viel schneller helfen. Sehr wichtig! Von PetSafe® wird Ihre wertvolle Information nie an Dritte weitergegeben oder verkauft. Die komplette Gewährleistungsdetails finden Sie über www.petsafe.net.



Katze



Für einzelne und doppelte Glasfenster & -türen geeignet*



Fits PVC/uPVC/metal



Für Veranda-/Schiebetüren geeignet*



Vierwege-Schließsystem



Kleiner Hund



Für Holztüren geeignet



Für Ziegelwände geeignet



Mitgelieferter Tunnel für die meisten Türdicken geeignet

Alle PetSafe®-Haustiertüren eignen sich für jede Türe, Wand oder Abtrennung; eventuell können jedoch zusätzliche Materialien und kompetente Heimwerkerfähigkeiten erforderlich sein.

* Es ist nicht möglich, Löcher in gehärtete oder Doppelglasscheiben zu schneiden, außer zur Zeit der Herstellung. Wenden Sie sich bitte an einen Glaser.

Bitte lesen Sie sich vor dem Einbau Ihrer Haustiertür die folgenden schrittweisen Anweisungen sorgfältig durch.

Benötigte Werkzeuge

- Bleistift
- Lineal
- Bogen- oder Stichsäge
- Bohrer
- 13 mm (1/2") Bohrer
- Schraubendreher
- Maßband
- Schleifpapier
- Schere
- Säge oder Schraubenschneider
- Silikonklebstoff (optional)
- Klebeband (optional)

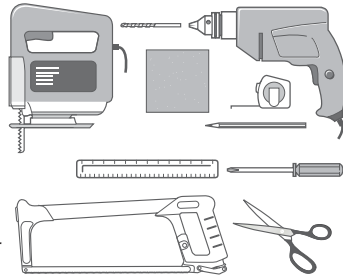

Messung und Markierung

Messen Sie die Bauchhöhe Ihres Haustieres (x). Normalerweise ist dies 100 mm bis 150 mm (**Abb. 1**).

Markieren Sie diese Messung an der Außenseite Ihrer Tür und ziehen Sie eine gerade, horizontale Linie (**Abb. 2**).

Achten Sie bitte darauf, dass diese Linie schlussendlich die untere Kante des Lochs in Ihrer Tür bilden wird. Der Rahmen der Haustiertür wird leicht darunter liegen. Falls nötig, muss diese Linie eventuell leicht erhöht werden, um dies zu berücksichtigen.

Bei Anwendung der Schneideanleitung sollte zwischen der Unterseite und den Seiten der Tür und der Außenkante der Schneideanleitung mindestens ein Abstand von 75 mm vorhanden sein, damit die physikalische Stabilität der Tür bestehen bleibt.

ABB.1



ABB.2



So schneiden Sie ein Loch für die Haustiertür

a) Für Holz und PVC/PVC-U/Metall

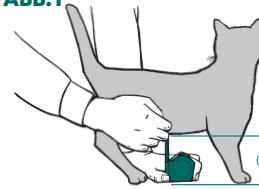
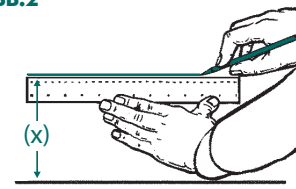
Für die Haustiertür ist ein Ausschnitt mit einer Breite von 228 mm notwendig (**Abb. 3**).



ABB.3

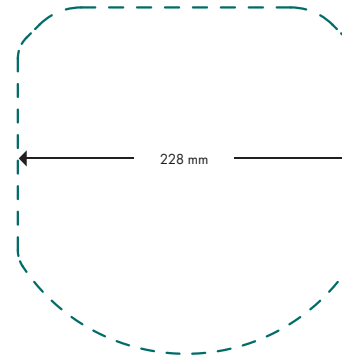

Nicht maßstabgetreu - für optimale Resultate sollten Sie die beiliegende Schneideanleitung heranziehen.

b) Für Wände



Für Ziegelwände geeignet

Folgen Sie den Anweisungen für „Holz und PVC/PVC-U/Metall“ indem Sie die beiliegende Schneideanleitung benutzen. Bitte beachten Sie, dass eventuell zusätzliche Werkzeuge, Materialien und kompetente Heimwerkerefähigkeiten nötig sein könnten.



c) Für Glas



Einzelne und doppelte Glasfenster & -türen*

* Es ist nicht möglich, Löcher in gehärtete oder Doppelglasscheiben zu schneiden, außer zur Zeit der Herstellung. Wenden Sie sich bitte an einen Glaser.

Für die Haustiertür ist ein kreisförmiger Ausschnitt mit einem Durchmesser von 263 mm nötig (**Abb. 4**).

ABB.4

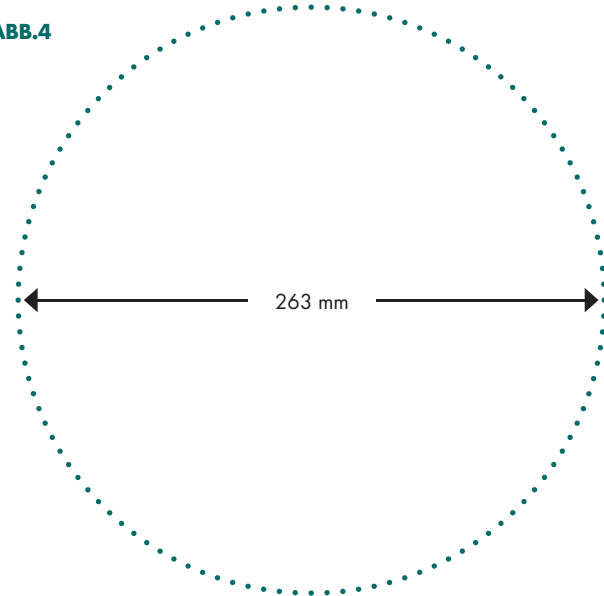

Nicht maßstabgetreu - für optimale Resultate sollten Sie Ihren Glaser an die beiliegende Schneideanleitung verweisen.

d) Für Veranda-/Schiebetüren



* Es ist nicht möglich, Löcher in gehärtete oder Doppelglasscheiben zu schneiden, außer zur Zeit der Herstellung. Wenden Sie sich bitte an einen Glaser.

Folgen Sie den Anweisungen für „Glas“ indem Sie Ihren Glaser an die beiliegende Schneidevorlage verweisen.

Die Einbauposition Ihrer Haustürtüre hängt von der Öffnungsrichtung Ihrer Veranda-/Schiebetür ab.

Nur als Beispiel:

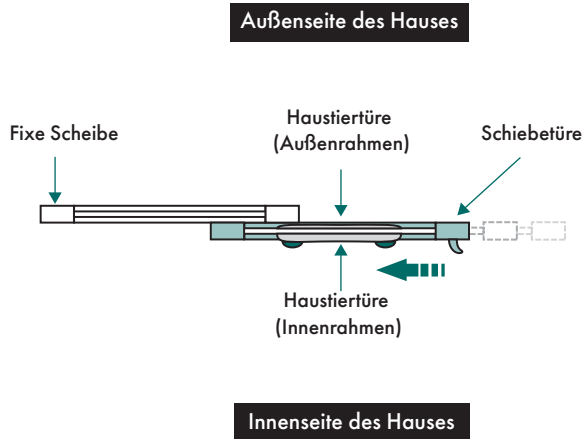

Auswahl des richtigen Einbaus für IHRE Veranda-/Schiebetüren:

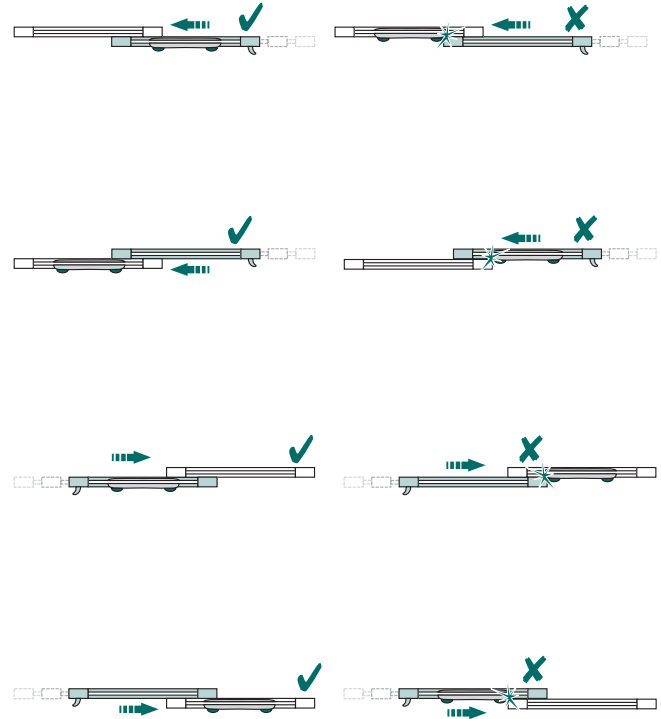

Optionaler Tunneleinbau



Wird der zusätzliche Tunnel verwendet, so sollte er in dieser Phase eingebaut werden. Verwenden Sie den Tunnel, um den Abstand zwischen dem vorderen und hinteren Rahmen zu überbrücken oder um eine kurze Verlängerung für Ihre Haustiertür zu bilden.

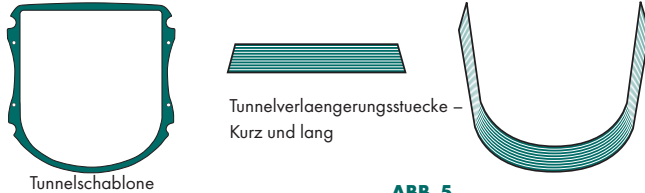

Messen Sie den dicksten Teil (**T**) des Ausschnitts. Schreiben Sie die Maße auf (**Abb. 5**).

Je nach Dicke Ihrer Tür benötigen Sie eventuell nicht die Tunnelschablone und der Tunnelverlaengerungsstuecke bzw der Tunnelverlaengerungsstuecke en müssen für Ihre Installation gekürzt werden. Dies können Sie mit der "Schnittanleitung für der Tunnelverlaengerungsstuecke" (**Tabelle 1**) bestimmen.

ABB. 5



TABELLE 1

Schnittanleitung für der Tunnelverlaengerungsstuecke	
Ausschnittdicke (T)	Schnittanleitung für der Tunnelverlaengerungsstuecke
5 mm bis 13 mm	Verwenden Sie der Tunnelverlaengerungsstuecke und Tunnelschablone NICHT.
13 mm bis 44 mm	Wenn die Ausschnittdicke (T) nicht mit einer Vertiefung auf der Tunnelverlaengerungsstuecke übereinstimmt, schneiden Sie an der nächsten Vertiefung, die kleiner ist als die Ausschnittdicke (T) (Abb. 6). Verwenden Sie die Tunnelschablone und Tunnelverlaengerungsstuecke.
44 mm bis 51 mm	Zuschnitt der Tunnelverlaengerungsstuecke ist nicht notwendig. Verwenden Sie die Tunnelschablone und Tunnelverlaengerungsstuecke.

ABB. 6

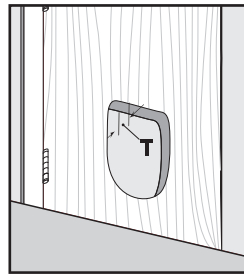

ABB. 7



Führen Sie der lange Tunnelverlaengerungsstuecke in den Kanal des U-förmigen Abschnitts der Tunnelschablone ein. Führen Sie der kurze Tunnelverlaengerungsstuecke in den Kanal des geraden Abschnitts der Tunnelschablone ein (**Abb. 7**).

Drehen Sie den zusammengebauten Tunnel um und führen Sie der Tunnelverlaengerungsstuecke en des zusammengebauten Tunnels zwischen die Türrahmen und den Rand der Klappenöffnung des Außenrahmens (Rahmen ohne Klappe) ein. Die Tunnelschablone sollte nach oben zeigen (**Abb. 8**).

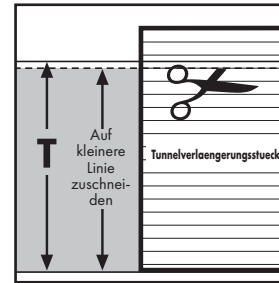
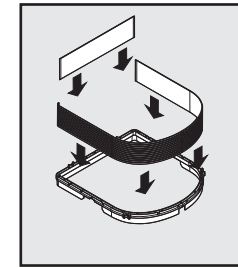
OPTIONAL: Verwenden Sie Klebeband an den Ecken der Tunnelverlaengerungsstuecke en, um sie dort besser zu befestigen und die Witterungsbeständigkeit zu verbessern (**Abb. 9**).

ABB. 8



ABB. 9



Einbau Ihrer Haustiertür

Ihre PetSafe®-Haustiertür wird mit den roten Vierwegeschlössern ins Hausinnere weisend eingesetzt.

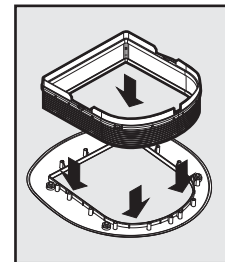
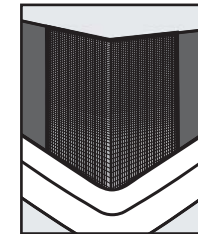
Bevor Sie die Haustiertür installieren, müssen Sie bestimmen, welche Schraubenlänge für Ihre Installation erforderlich ist. Je nach Türdicke müssen Sie die Schrauben mit einer Metallsäge oder einem Schraubenschneider verkürzen. Sind die Schrauben zu lang, passen die Verschlussstopfen nicht. Wählen Sie mithilfe der "Schraubenauswahlhilfe" (Tabelle 2) aus, welche Schraube Sie benötigen und ob sie für Ihre Installation gekürzt werden muss.

TABELLE 2



Schraubenauswahlhilfe		
Schraubenlänge	Ausschnittdicke (T)	Kürzungsanleitung
15 mm Schraube 	5 mm bis 14 mm	Kein Kürzen notwendig.
37 mm Schraube 	14 mm bis 27 mm	Kürzen Sie die Schraube auf Türdicke (T) + 8 mm (Abb. 10).
	27 mm bis 36 mm	Kein Kürzen notwendig.
53 mm Schraube 	36 mm bis 43 mm	Kürzen Sie die Schraube auf Türdicke (T) + 8 mm (Abb. 10).
	43 mm bis 51 mm	Kein Kürzen notwendig.

ABB. 10



Zum Kürzen der Schraube schieben Sie die Buchschraube auf das Ende der Schraube, um das Gewinde zu schützen. Verwenden Sie die Buchschraube als Führung und schneiden Sie die Schraube mit der Metallsäge auf die richtige Länge (Abb. 10). Entfernen Sie die Buchschraube nach dem Sägen, um das Schraubengewinde zu reinigen. Wiederholen Sie dies mit den restlichen Schrauben.

OPTIONAL: Wenn die Ausschnittgröße der Tür (T) 25 mm oder dicker ist, stecken Sie die Schraubenführungen in die Schraubenlöcher auf der Rückseite des Innenrahmens (Rahmen mit Klappe Vierweg-Schlösser) (Abb. 11). Die Schraubenführungen helfen Ihnen, die Schrauben vom Innenrahmen zum Außenrahmen durch die Schraubenlöcher zu führen.

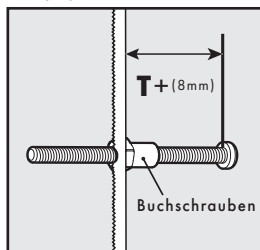
ABB. 11

OPTIONAL



ABB. 12



Legen Sie den Außenrahmen (mit zusammengebautem Tunnel, wenn dieser für die Installation erforderlich ist) in den Ausschnitt. Platzieren Sie danach den Innenrahmen in den Ausschnitt und richten Sie ihn am Außenrahmen aus. Führen Sie die Buchschrauben von der Innenseite der Tür in die Schraubenlöcher im Außenrahmen (Abb. 12). Halten Sie die Buchschraube fest und führen Sie die Schrauben mit der passenden Länge in die Schraubenlöcher im Innenrahmen.

ABB. 13

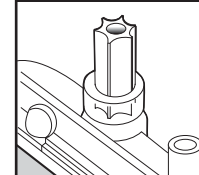
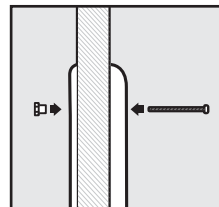
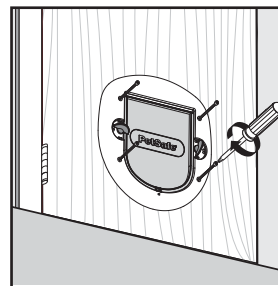

Tipp: Schauen Sie durch die Schraubenlöcher, um so den Innen- und Außenrahmen besser aneinander auszurichten.

Ziehen Sie die Schrauben mit einem Schraubendreher durch den Rahmen gleichmäßig an (Abb. 13). Überprüfen Sie nach dem Anziehen der Schrauben, ob die Klappe frei schwingt und sich zurück in die Mitte bewegt, um auf den Magneten unten auf dem Innenrahmen zu treffen. Es ist eventuell notwendig, die Schrauben anzupassen, um sicherzustellen, dass die Rahmen den Ausschnitt vollständig abdecken und die Klappe frei schwingt.

HINWEIS: Verwenden Sie einen Handschraubendreher, um die Schrauben anzuziehen. Ziehen Sie sie nicht zu stark an. Zu starkes Anziehen kann den Rahmen der Haustiertür verformen.

ABB. 14

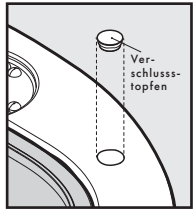

Führen Sie die Verschlussstopfen in die Schraubenlöcher im Innen- und Außenrahmen ein, um dem Rahmen ein angenehmes Erscheinungsbild zu verleihen (**Abb. 14**).

OPTIONAL: Verwenden Sie Silikonklebstoff dort, wo Rahmen, Tunnelverlängerungsstücke und Tunnelvorlage aufeinandertreffen, um die Witterungsbeständigkeit zu erhöhen.

Benutzung des Vierwege-Schließsystems



Vierwege-Schließsystem

Das Vierwegeschloss ermöglicht es Ihnen, das Ein- und Ausgehen Ihres Tieres zu kontrollieren.

Es wird nicht empfohlen, das Vierwegeschloss zu benutzen, bevor Ihr Tier sich völlig an die Benutzung der Türe gewöhnt hat. Ansonsten könnte Ihr Tier in Verwirrung über diese Einrichtung geraten.

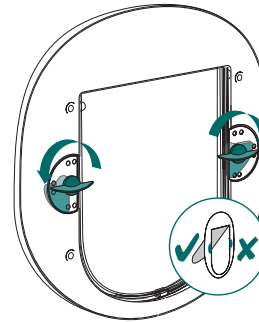

• Nur aus

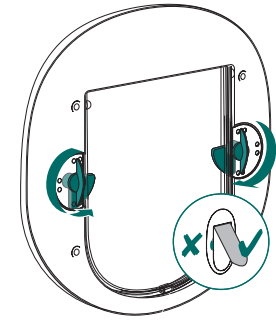

• Nur ein

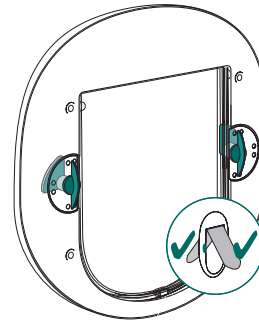

• Ein oder aus

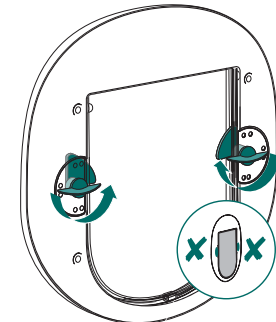

• Voll verschlossen

EN

FR

NL

ES

IT

DE

So trainieren Sie Ihr Haustier zum Benutzen der Haustiertür

Die meisten Haustiere lernen fast sofort die Haustiertür zu benutzen, doch manche können anfangs etwas nervös sein. Die folgenden Tipps helfen Ihrem Haustier dabei, sowohl die Vorteile des freien Zugangs nach draußen als auch der Annehmlichkeiten des Hauses, die Sie für Ihr Haustier wollen und die Ihre neue Haustiertür ermöglicht, voll zu nutzen.

Die wichtigste Regel dabei ist Geduld mit Ihrem Tier zu haben. Drängen Sie es nicht. Lassen Sie es selbst herausfinden, dass es vom Haus ins Freie und umgekehrt kann. Schieben Sie es nicht mit Gewalt durch die Klappe - es könnte Angst davor bekommen.

Viele Tierhalter installieren eine Haustiertüre, wenn sie umziehen. Falls dies auf Sie zutrifft, sorgen Sie dafür, dass Ihr Haustier mit seiner Umgebung vertraut ist, bevor Sie die Haustiertüre einbauen. Nehmen Sie es an der Leine und unter Aufsicht zum Schnuppern mit ins Freie und sorgen Sie auch dafür, dass es sich in seiner neuen Umgebung im Haus sicher und wohl fühlt. Insbesondere Katzen können in ungewohnter Umgebung lang anhaltende Ängste entwickeln.

Nachdem Sie die Haustiertüre eingebaut haben, lassen Sie die Klappe für einige Zeit offen. Dies erreichen Sie mit einem langen Streifen Kantenklebeband. Öffnen Sie die Klappe und halten Sie sie mit dem Klebeband offen, indem Sie das andere Ende des Klebebands an der darüber liegenden Oberfläche fixieren. Achten Sie darauf, dass die Klappe sicher befestigt ist und nicht unbeabsichtigt zufallen kann. Lassen Sie Ihre Haustier sich damit vertraut machen und frei ein und ausgehen.

Geben Sie Ihrem Haustier ein Motiv, die Tür zu benutzen. Bei Katzen eignet sich Futter sehr gut dafür. Füttern Sie die Katze erst drinnen nahe der Tür und dann draußen nahe der Tür. Wiederholen Sie dies so oft wie nötig. Die meisten Katzen, besonders Kätzchen, haben auch einen starken Freiheits- bzw. Jagddrang. Außerdem sind Katzen soziale Geschöpfe, die die Gesellschaft anderer Katzen genießen. Dies kann ein weiterer Grund sein, aus dem sie gerne das Freie erforschen werden.

Hunde können innerhalb weniger Stunden zur Benutzung der Haustiertür trainiert werden. Hunde sprechen auf Zuspruch, Wiederholung und besonders Spiel an. Warum also die Tür nicht in ein Spiel einbeziehen? Sie können z.B. einen Ball durch die Haustiertür werfen. Streicheln und loben Sie den Hund, wenn er die Haustiertür richtig benutzt. Wiederholen Sie dies mehrmals und loben Sie den Hund jedesmal, wenn er die Haustiertür benutzt.

Falls die Tür Ihrem Haustier neu ist, ist eventuell etwas Geduld nötig um ihm deren Gebrauch beizubringen. Loben Sie Ihr Haustier ausführlich, wenn es Fortschritte macht - es hat es verdient!

Ersatzklappe montageanleitung

1. Vierwegeschloss von der Innenseite des Hauses aus entriegeln (Klappe öffnet nach innen und außen).
2. Öffnen Sie vorsichtig die Scharniere der Klappe vom Rahmeninneren. Dazu ist es wahrscheinlich einfacher, die Haustiertür zuerst von Ihrer Tür zu entfernen. Wenn Sie dies tun, entfernen Sie die Verschlussstopfen, um die Schrauben herausdrehen zu können. Sobald diese entfernt wurden, lässt sich der Innenrahmen von Ihrer Tür abnehmen und die Klappe kann entfernt werden.
3. Setzen Sie die neue Klappe ein und stellen Sie sicher, dass das Wort PetSafe® von links nach rechts leserlich ist.
4. Falls nötig, positionieren Sie die Rahmen der Haustiertür in der Öffnung Ihrer Tür neu und bringen Sie die Schrauben und Buchschrauben zur Befestigung an. Ziehen Sie die Schrauben nicht zu fest an. Stecken Sie die Verschlussstopfen auf die Schraubenlöcher.
5. Stellen Sie schlussendlich das 4-Wegegeschloss nach Ihren Wünschen ein.

Ersatzklappen sind online ueber **www.petsafe.net** erhaeltlich oder Sie koenen gerne unseren Kundendienst kontaktieren. Ein Liste mit den Telefonnummern der Kundenbetreuungszentren finden Sie auf unserer Website **www.petsafe.net**.

Reinigung der Haustiertüre

Ihre Haustiertür ist aus Material der besten Qualität gefertigt, verfügt über eine gehärtete Klappe und wurde für viele Jahre Haltbarkeit ausgelegt. Um ihre Erscheinung aufrecht zu erhalten, genügt ein gelegentliches Abwischen mit einem feuchten Tuch.

Verwendungsbedingungen und Haftungsbeschränkung

1. Verwendungsbedingungen

Dieses Produkt wird Ihnen unter der Bedingung angeboten, dass Sie es ohne eine Modifizierung der darin enthaltenen Bedingungen und Hinweise annehmen. Die Verwendung dieses Produkts stellt die stillschweigende Annahme all dieser Bedingungen und Hinweise dar. Wenn Sie diese Bedingungen und Hinweise nicht akzeptieren wollen, geben Sie das Produkt bitte unverwendet in seiner Originalverpackung und auf Ihre Kosten und Ihr Risiko an die entsprechende Kundenbetreuung zusammen mit dem Kaufnachweis für eine vollständige Kostenrückerstattung zurück.

2. Richtige Verwendung

Dieses Produkt ist für die Verwendung mit Haustieren konstruiert, wo ein Training gewünscht wird. Das spezifische Temperament oder die Größe/ das Gewicht Ihres Haustiers ist eventuell nicht passend für dieses Produkt (sehen Sie bitte die Gebrauchsanweisung für Einzelheiten ein). Radio Systems Corporation empfiehlt, dass dieses Produkt nicht verwendet wird, wenn Ihr Haustier aggressiv ist und übernimmt keine Haftung für die Bestimmung der Eignung in einzelnen Fällen. Wenn Sie nicht sicher sind, ob dieses Produkt für Ihr Haustier angemessen ist, konsultieren

Sie bitte Ihren Tierarzt oder zertifizierten Trainer. Die richtige Verwendung umfasst unbeschränkt das Durchlesen der gesamten Gebrauchsanweisung und spezifischen Warnhinweise.

3. Keine widerrechtliche oder verbotene Verwendung

Dieses Produkt ist ausschließlich zur Verwendung mit Haustieren konstruiert. Diese Trainingsvorrichtung für Haustiere soll weder Schaden zufügen, verletzen noch provozieren. Eine Verwendung dieses Produkts auf eine nicht vorgesehene Art und Weise, könnte eine Verletzung von Bundes-, staatlichen oder lokalen Gesetzen zur Folge haben.

4. Haftungsbeschränkung

Radio Systems Corporation oder eines ihrer verbundenen Unternehmen ist in keinem Fall für (i) etwaige direkte, indirekte, Straf-, Zufalls-, Sonder- oder Folgeschäden und/oder (ii) jedwede Verluste oder Schäden haftbar, die sich aus der Verwendung bzw. dem Missbrauch dieses Produkts ergeben oder damit in Zusammenhang stehen. Der Käufer übernimmt alle Risiken und Haftung aus der Verwendung dieses Produkts im vollsten vom Gesetz zulässigen Umfang. Um alle Zweifel auszuschließen, beschränkt nichts in diesem Artikel 4 die Haftung von Radio Systems Corporation für den Tod eines Menschen oder persönliche Verletzung oder Betrug oder betrügerisch falsche Darstellung.

5. Modifikation der Bedingungen

Radio Systems Corporation behält sich das Recht vor, die Bedingungen und Hinweise unter denen dieses Produkt angeboten wird, zu ändern. Wenn Sie über solche Änderungen vor der Verwendung dieses Produkt informiert wurden, sind diese für Sie bindend als wären sie hierin eingeschlossen.

EN

FR

NL

ES

IT

DE



protect. teach. love.

8th Edition
Édition
Edizione
Edición
Edizione
Edition

PetSafe® products are designed to enhance the relationship between you and your pet. To learn more about our extensive product range which includes Containment Systems, Training Systems, Bark Control, Pet Doors, Health & Wellness and Play & Challenge products, please visit www.petsafe.net.

Les produits PetSafe® sont conçus pour améliorer la relation entre vous et votre animal de compagnie. Pour en savoir plus sur notre vaste gamme de produits, comprenant des systèmes de confinement, de dressage, de contrôle de l'aboiement, des chatières, des produits consacrés à la santé et au bien-être ainsi qu'au jeu et aux défis, rendez-vous sur notre site www.petsafe.net.

PetSafe® -producten zijn ontworpen om de relatie tussen u en uw huisdier te verbeteren. Bezoek onze website op www.petsafe.net voor meer informatie over onze uitgebreide productreeks die onder meer africhtsystemen, trainingssystemen, antiblafcontrole, kattenluiken, gezondheid en welzijn, en producten voor spel en uitdaging omvat.

Los productos PetSafe® están diseñados para mejorar la relación entre usted y su mascota. Para saber más acerca de nuestra amplia gama de productos, que incluyen limitadores de zona, sistemas de adiestramiento, control de ladridos, puertas para mascotas, salud y bienestar y productos de juego y reto, visite www.petsafe.net

I prodotti PetSafe® sono progettati per migliorare la qualità della relazione tra voi e il vostro cane. Per ulteriori informazioni sulla nostra estesa gamma di prodotti comprendente sistemi antifuga, soluzioni per l'addestramento, controllo dell'abbaio, porte per animali domestici, i prodotti della linea Salute e benessere e Gioco e prova, visitare: www.petsafe.net.

PetSafe® Produkte sind darauf ausgelegt, die Beziehung zwischen Ihnen und Ihrem Haustier zu verbessern. Um mehr über unsere breite Produktpalette zu erfahren, die Rückhaltesysteme, Trainingssysteme, Bellkontrolle, Haustiertüren, Gesundheit & Wellness und Sport und Spiel umfasst, besuchen Sie bitte uns auf www.petsafe.net.

400-1564-19

©2012 Radio Systems Corporation

Radio Systems Corporation
10427 PetSafe Way, Knoxville, TN 37932 USA
(865)777-5404

www.petsafe.net

Registered Design and Patented Worldwide
Modèle déposé et breveté dans le monde entier
Geregistreerd Design en Patent Wereldwijd
Modelo registrado y patentado mundialmente
Modello registrato e brevettato in tutto il mondo
Weltweit registriertes und patentiertes Design