



Operating Guide

사용 설명서

MINI-KA

Mini Pet Fountain - 1.2 Litres

미니 애완동물 분수대 - 1.2 리터

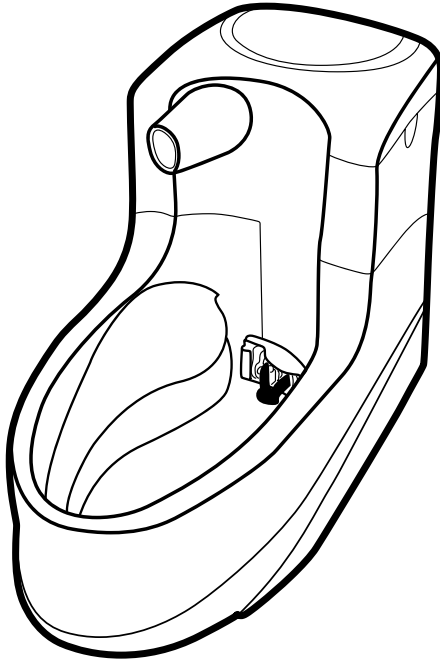

protect. teach. love:

Please read this entire guide before beginning
사용하기 전에 본 설명서 전체를 읽어보십시오

Hereinafter Radio Systems Corporation and any other affiliate or Brand of Radio Systems Corporation may be referred to collectively as “We” or “Us”.

IMPORTANT SAFETY INFORMATION

Explanation of Attention Words and Symbols used in this guide

⚠ WARNING **WARNING** indicates a hazardous situation which, if not avoided, could result in death or serious injury.

⚠ CAUTION **CAUTION**, used without the safety alert symbol, indicates a hazardous situation which, if not avoided, could result in harm to your pet.

NOTICE **NOTICE** is used to address safe use practices not related to personal injury.

⚠ WARNING When using electrical appliances, basic safety precautions should always be followed to reduce the risk of fire, electric shock and/or injury to persons, including the following:

- To reduce the risk of injury, close supervision is necessary when an appliance is used by or near children.
- To protect against electric shock, do not place Power Cord or plug in water or other liquids.
- Only use attachments recommended or sold by the manufacturer.
- Do not use outdoors. **FOR INDOOR HOUSEHOLD USE ONLY.**
- Do not unplug by pulling on Power Cord. To unplug, grasp the plug, not the Power Cord.
- Do not operate any appliance if it has a damaged Power Cord or plug, or if it is malfunctioning or has been damaged. Call Customer Care Centre immediately for further instructions.
- For a portable appliance - To reduce the risk of electrical shock, do not place or store an appliance where it can fall or be pulled into a tub or sink.
- Always unplug any appliance when not in use, before putting on or taking off parts and before cleaning. Never pull on the electrical Power Cord to remove the plug from the wall outlet.
- Do not use an appliance for anything other than its intended use.
- If the plug of this device gets wet, turn off the electricity to that outlet. Do not attempt to unplug.
- Examine this appliance after installation. Do not plug in if there is water on the Power Cord or plug.

CAUTION

- Do not allow pets to chew on or swallow any parts. If you are concerned about the Power Cord, purchase a cord conduit (a hard plastic protector) at any hardware store to protect the Power Cord.
- The Pet Fountain parts are BPA-FREE. However, some animals have been known to be sensitive to plastic food and water containers. If your animal shows signs of an allergic reaction to the plastic, please discontinue use until you have consulted with your veterinarian.

NOTICE

- The Pet Fountain is intended to run continuously (always plugged into electricity), as long as the water level is maintained and the Pet Fountain is cleaned regularly. Be sure to check the Pet Fountain regularly to help prevent damage to the Pump, as the water may get consumed or evaporate causing the Pump to run dry.
- Do not attempt repairs on the Pump yourself.
- To avoid the possibility of the plug or outlet getting wet, the outlet should always be above the level of the Pet Fountain.
- If an extension cord is necessary, an extension cord with a proper rating should be used.
- The electrical use of this appliance is 2.5 watts.
- Do not use appliance for anything other than intended use. The use of attachments not recommended or sold by the manufacturer may cause an unsafe condition. Do not modify the unit.
- Do not install or store appliance where it will be exposed to weather or temperatures below 4.5° C.
- Read and observe all important notices listed on the appliance and in the packaging.

SAVE THESE INSTRUCTIONS

Thank you for choosing the PetSafe* Brand. You and your pet deserve a companionship that includes memorable moments and a shared understanding together. Our products and training tools enhance the relationship between pets and their owners. **If you have any questions about our products or training your pet, please visit our website at www.petsafe.net or contact our Customer Care Center at +86 (0) 755 2671 5353.**

To get the most protection out of your warranty, please register your product within 30 days at www.petsafe.net. By registering and keeping your receipt, you will enjoy the product's full warranty and should you ever need to call the Customer Care Center, we will be able to help you faster. Most importantly, your valuable information will never be given or sold to anyone. Complete warranty information is available online at www.petsafe.net.

Table of Contents

Components	5
Features	5
Key Definitions	6
Operating Instructions	7
Pet Fountain Disassembly & Cleaning	8
Pet Fountain Reassembly	9
Pump Maintenance	10
The Pet Fountain and Your Environment	11
General Tips	12
Warranty and Customer Care	12
Compliance	12
Important Recycling Advice	13
Terms of Use and Limitation of Liability	13

Components

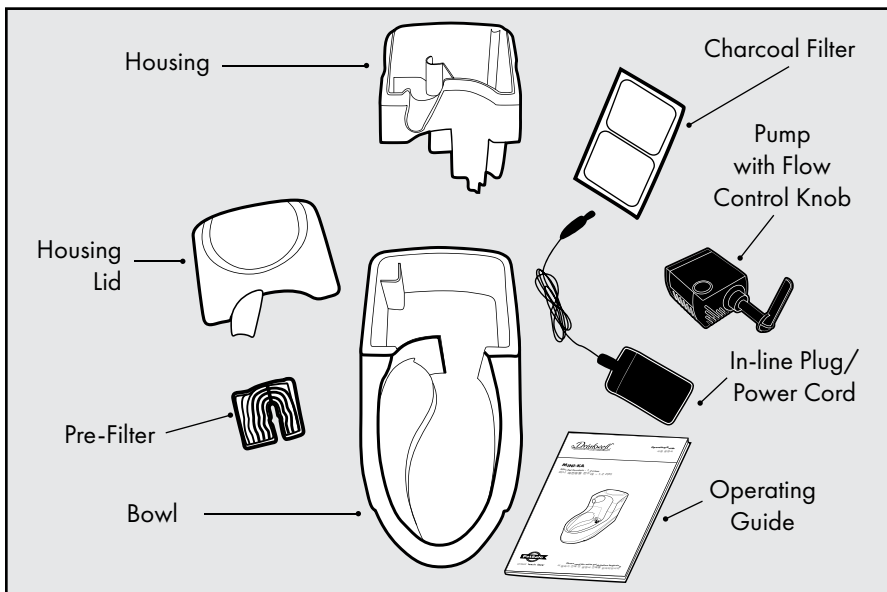

Features

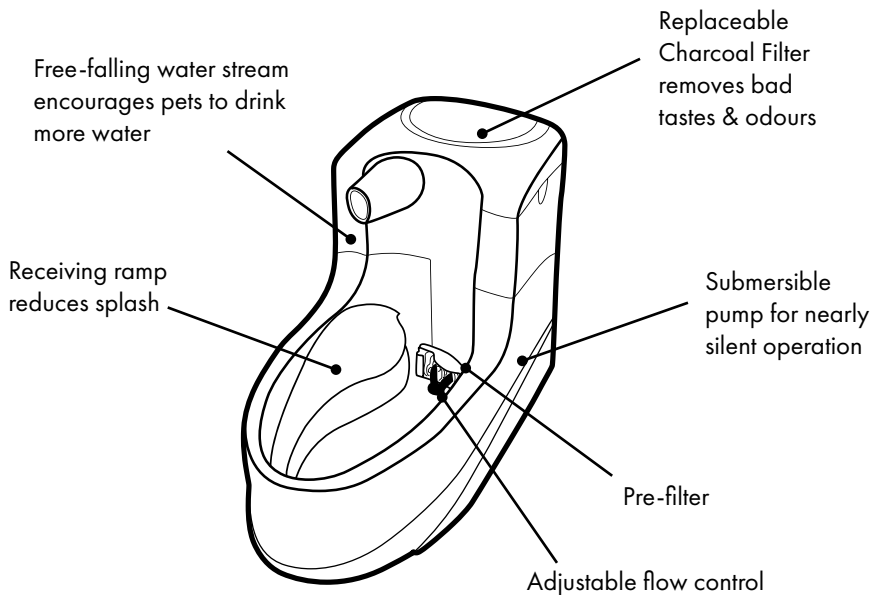

1.2 L Water Capacity

Low-Voltage (12V) System

Key Definitions

Housing: The water is pumped up through the Housing to cycle through the Charcoal Filter and out the spout to create a waterfall into the Bowl.

Housing Lid: The Housing Lid snaps in place over the Housing, keeping pets out of the Charcoal Filter.

Charcoal Filter: is a 3-layer carbon filter with granulated carbon made from coconut shells. The Charcoal Filter absorbs bad tastes and odours as the water passes through and helps keep the water tasting fresh and more appealing to pets.

Bowl: The Bowl is the foundation of the Pet Fountain. It houses the Pump and has a Power Cord “Pass-through” to hide the Power Cord from view.

Pre-Filter: The small intake grate that catches large particles such as hair and kibble before they reach the Charcoal Filter. The Pre-Filter can be removed by pulling up on the lip at the top. To replace, slide back into place over the Flow Control Knob and push down until it clamps around the knob.

Flow Control Knob: The black knob attaches to the Faceplate and adjusts the rate of water flow. The Pre-Filter will snap around the neck of the Flow Control Knob which will lock it into place.

Pump (Motor): The small aquarium Pump can be partially dismantled for cleaning.

Important: THE PUMP IS NOT DISHWASHER SAFE! Remove Pump from Pet Fountain before cleaning (See section “Pet Fountain Disassembly & Cleaning”).

Operating Instructions

EN

KO

Important: DO NOT RUN DRY - FOR INDOOR USE ONLY. Pet Fountain will come fully assembled and ready for use.

1. As with any electrical device, check the electrical Power Cord for any tears or damage before use.
2. Make sure the Inline Plug is fully connected (No silver showing).
3. Remove the Housing Lid by placing your index fingers into the inset grooves on either side of the Housing Lid. Lift up. Set the Housing Lid aside.
4. Insert the Charcoal Filter. The Charcoal Filter will fit into the two triangular slots located on the right side of the Housing. The Charcoal Filter fits narrow side down and the white side faces the front of the Pet Fountain (**Fig. 1**). The Charcoal Filter will slide easily into place, but make sure it is pushed all the way down.

Important: Rinse the Charcoal Filter thoroughly under cool water before placing in the Pet Fountain. This will remove any loose charcoal dust, which is harmless. A small amount of charcoal dust may shed for the life of the Charcoal Filter. This is normal and not harmful to your pet.

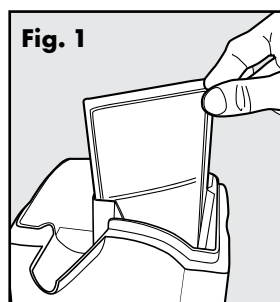

5. Fill the Pet Fountain with water. This includes both the Bowl and the Filter Housing. This will prime the Pump. Replace the Lid.
6. Place Pet Fountain in desired location. If placing on carpet, tile or wood flooring use a protective mat or other durable, water resistant surface to protect your floor from splashing or dripping from your pet.
7. Before you plug the Pet Fountain in, make sure the cord and your hands are dry. Plug the Pet Fountain into a standard electrical outlet.
8. Set your desired flow rate with the Flow Control Knob, located to the right of the splash ramp. In the 10 o'clock position for a smaller stream or in the 2 o'clock position for a strong stream (**Fig. 2**).

9. Add water as needed. Do not let the water level fall lower than the Flow Control Knob or you may burn out the Pump's motor. Do not pick up a full Pet Fountain by the Housing. Only pick up the Pet Fountain by placing both hands underneath the base of the Pet Fountain and grip the sidewalls for a sturdy hold.

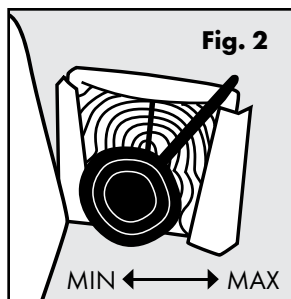

Pet Fountain Disassembly & Cleaning

Important: Pet Fountain must be cleaned to continue working normally.

CHARCOAL FILTERS: Change every 2 to 4 weeks.

1. Charcoal Filters should be changed every two to four weeks. Replace the filters more frequently when using the Pet Fountain for multiple pets or pets that produce a lot of saliva.
2. Charcoal Filters are an added feature of the Pet Fountain. Their use is not required for normal operation, but will keep the Pet Fountain water cleaner.
3. Charcoal Filters may be rinsed out when the Pet Fountain is cleaned. Never wash the filter with soapy water, you will not be able to remove the soap residue.

PET FOUNTAIN: Clean once a week.

1. Unplug the Pet Fountain, remove Housing Lid, and remove the Charcoal Filter.
2. Empty the water out of the Pet Fountain.
3. Remove the Pre-Filter by gently pulling up on the top lip of the Pre-Filter and wash with soap and water (**Fig. 3**).
4. Remove the Housing by gently pushing in on either side of the Pet Fountain where the curve meets the seam. Gently lift up (**Fig. 4 & 5**).

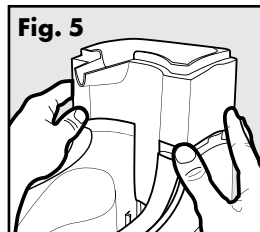
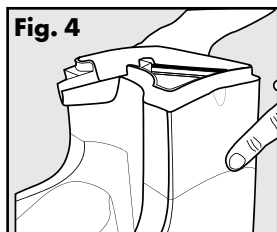
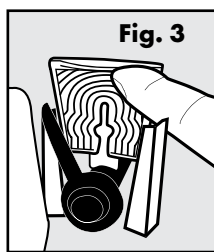

NOTE: You will notice the right side of the Housing will offer some resistance as the water Intake Tube pulls away from the Pump.

5. Next, remove the Pump (**Fig. 6**) by first disconnecting the Inline Plug (**Fig. 7**), then lift it out of the Pet Fountain. Clean away any hair, debris or kibble that may have accumulated around the Flow Control Knob and the Faceplate of the Pump.

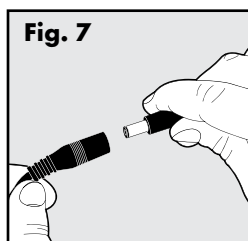
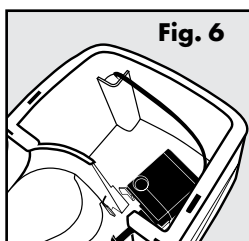

6. Once the Pet Fountain is completely disassembled you will have:
4 plastic parts and the motor.
7. Clean the Pet Fountain parts with warm water and soap. You can also put the Pet Fountain in the top rack of the dishwasher. Remove the pump before placing the Pet Fountain in the dishwasher. If possible, it is recommended that you turn down the heat of the water inside the dishwasher.
8. If you have trouble reaching certain spots or getting hard-to-reach corners, try using a cotton swab or purchase a Drinkwell® Cleaning Kit, a 3-Brush Kit.

Pet Fountain Reassembly

1. Replace the Pump into its location between the four (4) 12.7 mm posts on the right side of the Pet Fountain. Gently push down to engage the suction cups (**Fig. 8 & 9**).

Fig. 8

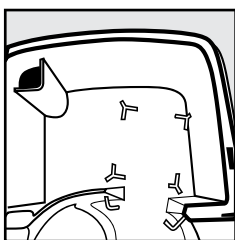
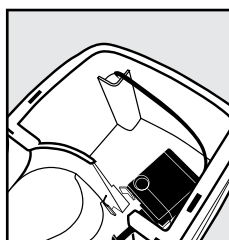
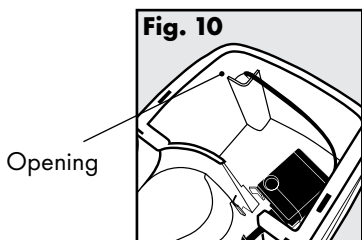

Fig. 9



2. Thread the plug through the opening in the back left corner of the Bowl (**Fig. 10**). Next, thread the Power Cord along the back of the Pet Fountain to the Power Cord "Pass-through" (**Fig. 11**). Use this "Pass-through" to keep the Power Cord from showing.

Fig. 10



Opening

Fig. 11

Power Cord
"Pass-through"

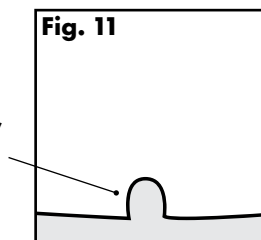

3. Line up the Filter Housing unit over the Pump and then the Bowl. You will want to line up the Intake Tube to fit directly into the Pump. Once in place, gently push down, locking the Filter Housing into place.

- Replace the Pre-Filter over the Flow Control Knob by sliding the narrow end in first. The lip on the top of the Pre-Filter will be facing the front of the Pet Fountain, push down to snap it into place over the Flow Control Knob (**Fig. 12**).
- Replace the Charcoal Filter and Housing Lid.

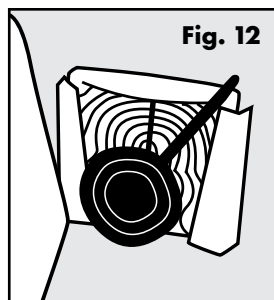

Pump Maintenance

Important: Cleaning the Pump is essential to the longevity of the Pet Fountain, as well as the cleanliness of the water. Clean the Pump every 2 weeks. Warranty may be voided if the Pump is not cleaned.

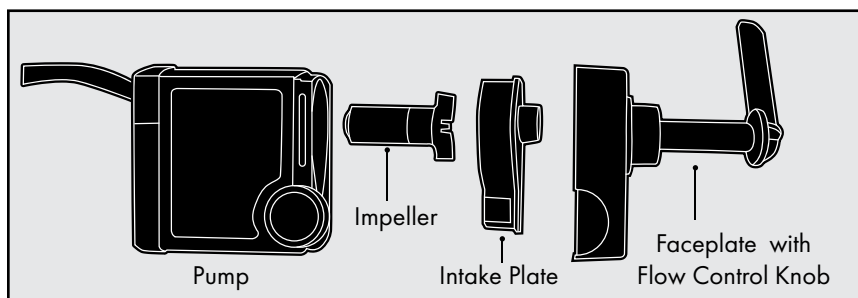

- Remove the Pre-filter and Housing from the Bowl.
- Gently lift the Pump out of its resting place. Suction cups on the bottom of the Pump will hold it in place. A small amount of force may be necessary.
- Once the Pump is out of the Pet Fountain, with your thumb and forefinger, gently squeeze on either side of the Faceplate, and pull off. It may be necessary to insert a fingernail into the seam of the Faceplate to pry it off (**Fig. 13-14**).

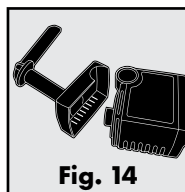
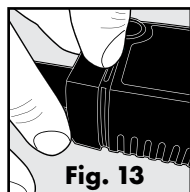

4. Next, you will want to remove the Intake Plate by placing your fingernail underneath the small lip located on the narrow side of the tear drop shaped Intake Plate Pull-Tab and pull it out (**Fig. 15-16**).

Intake Plate
Pull-Tab

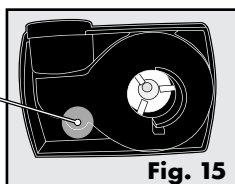

Fig. 15

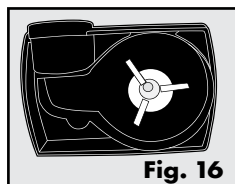

Fig. 16

5. Once the Intake Plate is removed, you can also remove the Impeller (white, 3-bladed propeller) which is held in place magnetically. To remove the Impeller, use a fingernail to get underneath a blade and lift out (**Fig. 17**).
6. Once the Pump is disassembled you can clean the parts with warm soapy water. Use a cotton swab or the “motor” brush from the Drinkwell® Cleaning Kit to get into the Pump’s motor cavity and remove any build-up. For added disinfecting and hard water removal, clean the Pump with white vinegar.
7. Once the parts are clean you can reassemble the Pump for use.
 - a) Replace the Impeller.
 - b) Replace the Intake Plate.
 - c) Replace the Faceplate with the Flow Control Knob attached to it.

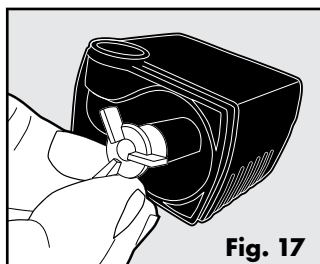

Fig. 17

The Pet Fountain and Your Environment

If you live in a humid environment and have problems with mold or algae, soak all Pet Fountain parts in a diluted vinegar solution (20% White Vinegar and 80% Water) for 10 minutes after regular cleaning. Also, pour the diluted vinegar solution into the Pump’s motor cavity.

If you have hard water, small white mineral deposits may form on or inside the Pump. This can eventually prevent the Impeller from turning properly. To avoid replacement or damage to the Pump, please take the following precautions:

- Clean the Pump more frequently.
- Clean the Pump with a diluted vinegar solution weekly.
- Use bottled water instead of tap water.

General Tips

- When being introduced to the Pet Fountain, your pet may be cautious of this new and unusual object. After beginning operation of your Pet Fountain, simply allow your pet to adjust at his or her own pace. Some pets may take several days or longer to begin use, while others will start right away.
 - Your pet may prefer that the Pet Fountain be placed away from their normal feeding area. Try placing it in another location, such as a different area of the kitchen or in a bathroom or utility room.
 - Add ice cubes to the bowl for refreshing, ice-cold running water!
-

Warranty and Customer Care

This product has the benefit of a 1 (one) year limited manufacturer's warranty. This warranty does not cover damage from accidents, misuse or abuse. It also specifically excludes incidental or consequential damages as allowed by law. Loss of function as a result of lack of cleaning, debris or mineralization from "hard water" does not qualify under this warranty (Refer to cleaning instructions and environmental notes).

Details of the warranty applicable to this product and its terms can be found at www.petsafe.net and/or are available by sending an email to: asiacc@petsafe.net.

Please contact your local Customer Care Centre with any set-up or technical difficulties you experience, and if necessary to assist in the replacement of your product. For a listing of Customer Care Centres in your area, visit our website at www.petsafe.net.

Compliance

CE This equipment complies with the EMC and Low Voltage Directives. Unauthorized changes or modifications to the product that are not approved by Radio Systems Corporation may violate EU regulations, could void the user's authority to operate the equipment, and will void the warranty.

The Declaration of Conformity can be found at:
http://www.petsafe.net/customercare/eu_docs.php.

Important Recycling Advice



Please respect the Waste Electrical and Electronic Equipment regulations in your country. This equipment must be recycled. If you no longer require this equipment, do not place it in the normal municipal waste system. Please return it to where it was purchased in order that it can be placed in our recycling system. If this is not possible, please contact the Customer Care Centre for further information.

Terms of Use and Limitation of Liability

1. Terms of Use

Use of this Product is subject to your acceptance without modification of the terms, conditions, and notices contained herein. Use of this Product implies acceptance of all such terms, conditions, and notices. If you do not wish to accept these terms, conditions, and notices, do not use this Product.

2. Proper Use

If you are unsure whether this is appropriate for your pet, please consult your veterinarian or certified trainer, contact our Customer Care Center, or visit our Web Site at www.petsafe.net. Proper use includes reviewing the entire Operating Guide provided with your product and any specific caution statements.

3. No Unlawful or Prohibited Use

This product is designed for use with pets only. This device is not intended to harm, injure, or provoke. Using this Product in a way that is not intended could result in violation of Federal, State, or local laws.

4. Limitation of Liability

In no event shall Radio Systems Corporation or any of its associated companies be liable for (i) any indirect, punitive, incidental, special or consequential damage and/or (ii) any loss or damages whatsoever arising out of or connected with the misuse of this Product. The Purchaser assumes all risks and liability from the use of this Product to the fullest extent permissible by law.

5. Modification of Terms and Conditions

Radio Systems Corporation reserves the right to change the terms, conditions, and notices under which this product is offered.

* Registered in The U.S. Patent and Trademark Office

Radio Systems Corporation 및 기타 자회사 또는 Radio Systems Corporation 브랜드는 여기서 통칭하여 "당사" 또는 "저희"라고 합니다.

중요 안전 정보

본 설명서에서 사용하는 주의 용어 및 기호 설명

⚠ 경고

경고는 피하지 않을 경우 사망 또는 심각한 상해로 이어질 수 있는 위험한 상황을 나타냅니다.

주의

주의는 안전 경고 기호 없이 사용되는 경우 피하지 않으면 애완동물에 해를 입힐 수 있는 위험한 상황을 나타냅니다.

안내

안내는 신체 상해와 관련되지 않은 안전 사용 방식을 다루는데 사용됩니다.

⚠ 경고

전기 기구 사용 시 화재, 감전 및/또는 신체 상해의 위험을 줄이기 위해 다음 사항을 비롯한 기본 안전 수칙을 항상 따라야 합니다:

- 기구를 어린이 옆에서 또는 주변에서 사용하는 경우 부상 위험을 줄이기 위해 철저히 살펴야 합니다.
- 감전 방지를 위해 전기 코드나 플러그를 물이나 기타 액체 안에 넣지 마십시오.
- 제조업체가 권장하거나 판매하는 부속 장치만 사용하십시오.
- 옥외에서 사용하지 마십시오. 가정 실내 전용.
- 플러그를 뽑을 때 전기 코드를 잡아당기지 마십시오. 플러그를 뽑을 때 전기 코드가 아니라 플러그를 잡으십시오.
- 기구의 전기 코드나 플러그가 손상되거나 기구가 고장나거나 손상된 경우 기구를 작동하지 마십시오. 즉시 고객 지원 센터에 연락하여 자세한 지침을 받으십시오.
- 휴대용 기구의 경우 - 감전 위험을 줄이기 위해 떨어지거나 욕조나 싱크에 끌려들어갈 수 있는 곳에 기구를 놓거나 보관하지 마십시오.
- 사용하지 않을 때, 부품을 탈착하기 전에 그리고 청소하기 전에는 항상 기구의 전원 플러그를 빼십시오. 절대로 전기 코드를 당겨서 플러그를 벽 콘센트로부터 빼내지 마십시오.
- 원래 용도 이외의 용도로 기구를 사용하지 마십시오.
- 본 기구의 플러그가 젖은 경우, 그 콘센트에 공급되는 전기를 끄십시오. 플러그를 빼려고 하지 마십시오.
- 본 기구를 설치한 후에 검사하십시오. 전기 코드나 플러그에 물이 있으면 플러그를 꽂지 말아야 합니다.

주의

- 애완동물이 부품을 씹거나 삼키지 못하게 하십시오. 전기 코드에 대해 염려가 될 경우 전기상에서 전기 코드 보호용 전선관(단단한 플라스틱 보호관)을 구입하십시오.
- 분수대 부품에는 BPA가 없습니다. 그러나 어떤 동물들은 플라스틱 식기 및 물 그릇에 민감한 것으로 알려져 있습니다. 애완동물이 플라스틱에 대해 알레르기 반응의 징후를 보이는 경우 수의사와 상의하기 전까지는 기구 사용을 중단하십시오.

안내

- 분수대는 수위가 유지되고 분수대를 정기적으로 청소하는 한 계속 작동하도록 설계되었습니다(항상 플러그를 전원에 꽂아둠). 물이 다 소비되거나 증발되어 펌프가 물 없는 상태에서 작동될 수 있으므로 분수대를 정기적으로 점검하여 펌프에 손상이 발생하지 않도록 해야 합니다.
- 모터를 직접 수리하려고 시도하지 마십시오.
- 플러그나 콘센트가 젖을 가능성을 피하기 위해 콘센트는 항상 분수대보다 더 높은 위치에 있어야 합니다.
- 연장 코드가 필요한 경우 적절한 등급의 연장 코드를 사용해야 합니다.
- 본 기구의 전기 사용량은 2.5 와트입니다.
- 원래 용도 이외의 용도로 기구를 사용하지 마십시오. 제조업체가 권장하거나 판매하지 않는 부속 장치를 사용할 경우 위험한 상태가 초래될 수 있습니다. 기구를 개조하지 마십시오.
- 이 4.5 이하 날씨 온도에 노출되는 곳에 기구를 설치하거나 보관하지 마십시오 °C.
- 기구와 포장에 표시된 모든 중요 고지사항을 읽고 준수하십시오.

이 수칙을 보관하십시오

PetSafe* 브랜드를 선택해 주셔서 감사합니다. 귀하와 귀하의 애완동물은 기억할만한 순간들과 상호 이해를 포함하는 우정을 누릴 자격이 있습니다. 저희 제품과 훈련 도구들은 애완동물과 주인 간의 관계를 향상시킵니다.

제품 또는 애완동물 훈련에 대해 문의사항이 있을 경우 당사 웹사이트 www.petsafe.net을 방문하거나 고객 관리 센터 +86 (0) 755 2671 5353으로 문의하십시오.

보증에서 제공하는 최대의 보호를 받으려면 30일 내에 www.petsafe.net에서 제품을 등록하십시오. 등록하고 영수증을 보관함으로써 제품이 보장하는 최대 보증을 누리고, 고객 관리 센터에 문의가 필요할 경우 더 빨리 도움을 받으실 수 있습니다. 귀하의 소중한 개인 정보는 절대 누구에게도 전달되거나 판매되지 않습니다. 전체 보증 정보는 www.petsafe.net에서 온라인으로 확인할 수 있습니다.

목차

구성품	17
특징	17
중요기능	18
작동 설명	19
분수대 분해 및 청소	20
분수대 재조립	21
펌프 유지보수	22
분수대와 환경	23
사용 요령	24
품질보증 및 고객 서비스	24
준수	24
중요한 재활용 정보	25
사용 조건과 배상 책임의 한계	25

구성품

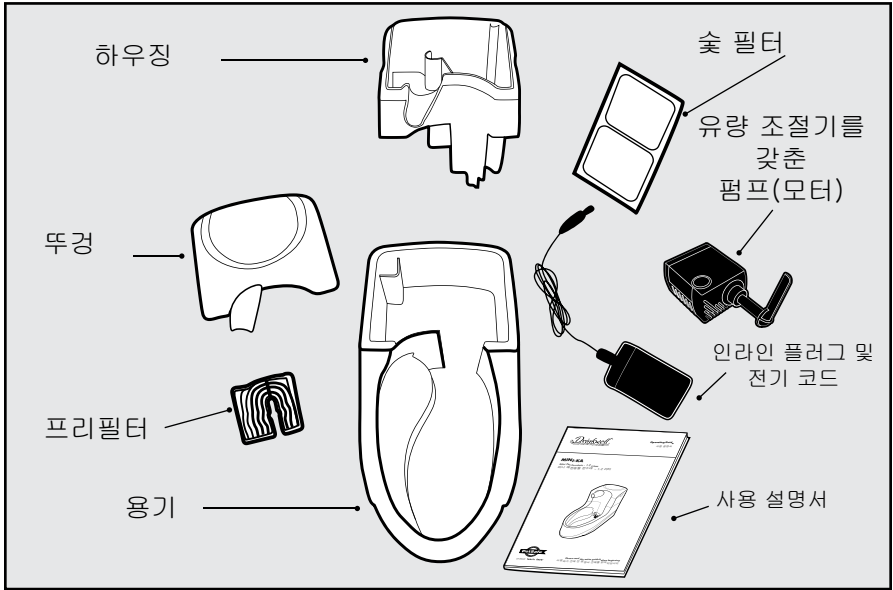

특징

자유 낙하 물 흐름은
애완동물들이 물을
더 많이 마시도록
유도합니다

물을 받는
경사로는 물이
튀는 것을
줄입니다

교체 가능한 스킵
필터는 나쁜
맛과 악취를
제거합니다

거의 소음
없이 작동되는
수중 펌프

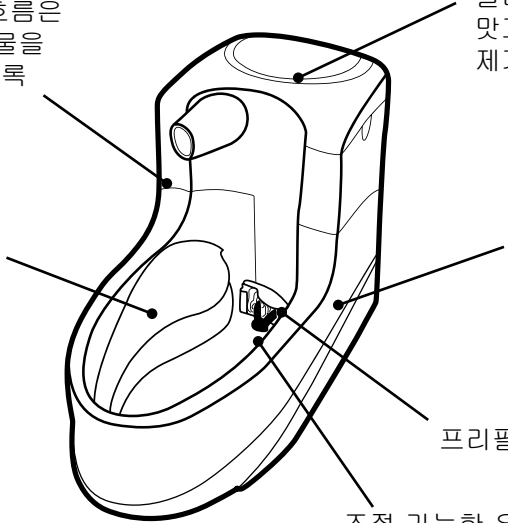

프리필터

조절 가능한 유량 제어

1.2 L 물 용량
저전압(12V) 시스템

중요기능

하우징: 여기서 물은 하우징을 통하여 위로 이동하도록 펌프되어 숯 필터를 순환한 후에 주동기로 흘러나와 용기에 떨어집니다.

하우징 뚜껑: 하우징 뚜껑은 하우징 위에 찰칵 잠기기 때문에 애완동물들이 숯 필터에 접근하지 못하게 합니다.

숯 필터: 코코넛 껍데기로 만든 입상 탄소를 갖춘 3층 탄소 필터입니다. 숯 필터는 물이 통과할 때 나쁜 맛과 악취를 흡수하며 물의 맛이 신선하고 애완동물이 더 좋아하도록 하는데 도움이 됩니다.

용기: 용기는 분수대의 토대입니다. 펌프를 수용하며 전기 코드를 보이지 않게 하는 전기 코드 "통과로"가 있습니다.

프리필터: 털과 사료와 같은 큰 입자들을 숯 필터에 도달하기 전에 포착하는 작은 흡입망. 프리필터는 상단의 가장자리를 당겨서 빼낼 수 있습니다. 다시 설치하려면 흐름 제어 손잡이 위의 해당 위치에 집어넣고 손잡이 주변에 물릴 때까지 내리누르십시오.

유량 조절기: 물의 유속을 조절하는 전면판 부착되는 검정색 손잡이. 프리필터는 제자리에 고정되는 흐름 제어 손잡이의 목부분 주위에 찰칵 소리를 내며 맞물립니다.

펌프 (모터): 청소를 위해 부분적으로 분해되는 소형 어항 펌프. **중요:** 이 펌프는 식기세척기에서 세척하면 손상될 수 있습니다! 청소 전에 분수대에서 펌프를 빼내십시오 ("분수대 분해 및 청소" 항 참조).

작동 설명

중요: 건조 상태에서 작동하지 마십시오 - 실내 전용. 분수대는 완전 조립되고 사용 준비가 된 상태로 공급됩니다.

1. 모든 전기 기구와 마찬가지로 사용 전에 전기 코드가 갈라지거나 손상되지 않았는지 점검하십시오.
2. 인라인 플러그가 완전히 연결되었는지 확인하십시오(은이 보이지 않아야 함).
3. 하우징 뚜껑의 어느 쪽에서든 끼워넣는 홈들 안에 집게손가락들을 집어넣어서 하우징 뚜껑을 빼냅니다. 들어올립니다. 하우징 뚜껑을 옆에 놓습니다.
4. 슛 필터를 삽입하십시오. 필터는 하우징의 오른쪽에 있는 두 개의 삼각형 구멍에 맞아 들어갑니다. 필터는 좁은 쪽이 아래로 그리고 흰색 쪽이 분수대의 전면을 향하게 해야 맞습니다(그림 1에 도시된 것처럼). 필터는 쉽게 제자리에 장착되지만 완전히 아래까지 눌러 내려야 합니다.

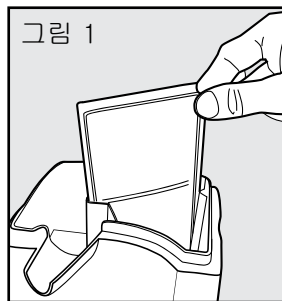

주의: 슛 필터를 분수대에 설치하기 전에 찬 물로 완전히 행구십시오. 그러면 해롭지는 않지만 곁에 묻은 슛 먼지가 제거됩니다. 필터를 사용하는 동안 소량의 슛 먼지가 떨어지거나 수 있습니다. 이것은 정상이며 애완동물에 해가 되지 않습니다.

5. 분수대를 물로 채우십시오. 용기와 필터 하우징을 모두 포함합니다. 그러면 펌프 작동에 필요한 물이 공급됩니다. 뚜껑을 다시 닫으십시오.
6. 분수대를 원하는 위치에 놓으십시오. 카펫, 타일 또는 마룻 바닥에 설치하는 경우, 보호 매트나 기타 내구성이 있으며 물이 스며들지 않는 면을 사용하여 애완동물로부터 튀기거나 떨어지는 물로부터 바닥을 보호하십시오.
7. 분수대의 전기 플러그를 꽂기 전에 코드와 손이 젖지 않았는지 확인하십시오. 분수대의 플러그를 일반 콘센트에 꽂으십시오.
8. 원하는 흐름 속도를 물받이 경사로의 오른쪽에 있는 유량 조절기로 설정하십시오. 작은 흐름을 위해서는 10시 위치에, 큰 흐름을 위해서는 2시 위치에 설정합니다(그림 2에 도시된 바와 같이).
9. 필요한 만큼 물을 추가하십시오. 수위가 유량 조절기 아래로 떨어지지 않도록 해야 하며, 떨어질 경우 모터가 탈 수 있습니다. 가득 찬 분수대를 하우징을 잡아서 들어올리지 마십시오. 확고하게 잡기 위해 두 손을 분수대의 바닥 아래로 넣어서 측벽을 잡고 분수대를 들어올리십시오.

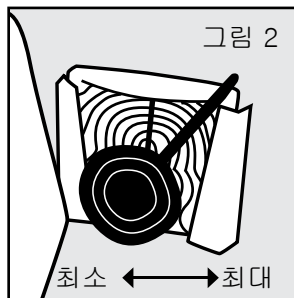

분수대 분해 및 청소

중요: 분수대는 청소를 해야 계속 정상적으로 작동합니다.

숯 필터: 2 내지 4주마다 교체해야 합니다.

1. 숯 필터는 2-4 주마다 교체해야 합니다. 분수대를 여러 애완동물이나 침을 많이 분비하는 애완동물들이 사용하는 경우 필터를 더 자주 교체하십시오.
2. 숯 필터는 분수대의 추가 기능입니다. 정상 작동을 위해 필터 사용이 필수적인 것은 아니지만 분수대의 물이 더 깨끗이 유지되게 합니다.
3. 분수대를 청소할 때 숯 필터를 물에 행굴 수 있습니다. 절대로 숯 필터를 비눗물로 닦으면 안되며, 그럴 경우 비누 잔류물이 제거되지 않습니다.

분수대: 매주 한번씩 청소하십시오

1. 분수대의 전기 코드를 빼고 하우징 뚜껑을 제거한 후에 숯 필터를 빼내십시오.
2. 분수대의 물을 비우십시오.
3. 프리필터의 상단 가장자리를 가볍게 당겨서 프리필터를 빼내고 비누와 물로 닦으십시오 (그림 3 참조).
4. 곡선이 접합선과 만나는 곳에서 분수대의 어느 측면에서든 가볍게 눌러서 하우징을 분리하십시오. 가볍게 들어올리십시오(그림 4 및 5 참조).

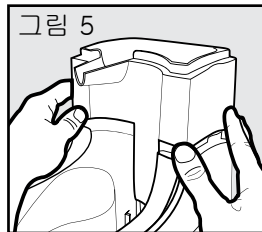
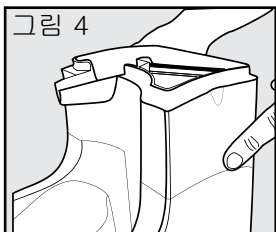

주의: 물 흡입관이 펌프로부터 당겨져 나감에 따라 하우징의 오른쪽에 약간의 저항이 있음을 느끼게 될 것입니다.

5. 다음은 먼저 인라인 플러그를 차단하여(그림 7) 펌프를 분리한 (그림 6) 후에 분수대로부터 들어올리십시오. 유량 조절기 및 펌프 전면판 주변에 축적된 털, 오물 또는 사료를 닦아내십시오.

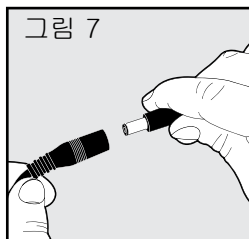
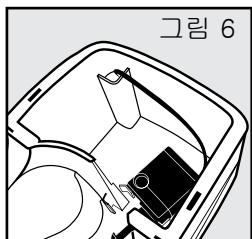

6. 완전히 분해된 분수대는 다음과 같이 구성됩니다:
4개의 플라스틱 부품과 모터.
7. 분수대 부품을 온수와 비누로 닦으십시오. 또한 분수대를 식기세척기에 식기세척기의 맨 위 선반에 놓아도 됩니다. 분수대를 식기세척기에 넣기 전에 펌프를 빼내십시오. 가능하면 식기세척기 내의 수온을 낮추도록 권장합니다.
8. 어떤 부분이나 비좁은 귀퉁이에 손이 미치기에 어려움이 있는 경우, 면봉을 사용해보거나 Drinkwell* 청소 키트(브러시 3개 키트)를 구입하십시오.

분수대 재조립

1. 펌프를 분수대의 오른쪽에 있는 네 (4) 12.7 mm 기둥 사이의 제 위치에 설치하십시오. 부드럽게 내리눌러 흡입 컵들이 맞물리게 하십시오 (그림 8 및 9).

그림 8



그림 9



2. 플러그를 용기의 뒷면 왼쪽 귀퉁이에 있는 구멍 안으로 끼워 넣으십시오 (그림 10). 다음은 전기 코드를 전기 코드를 분수대 뒤쪽을 따라 전기 코드 "통과로"로 이동하십시오 (그림 11). 이 "통과로"를 이용하여 전기 코드가 보이지 않게 하십시오.

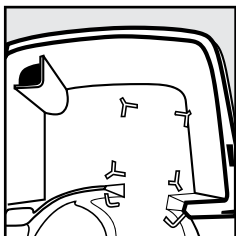
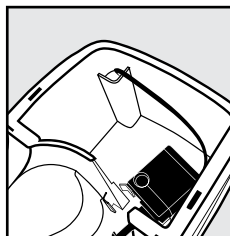
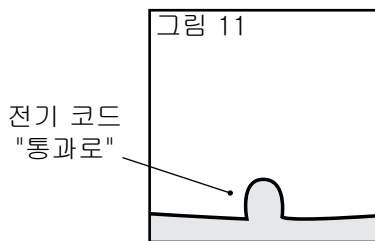
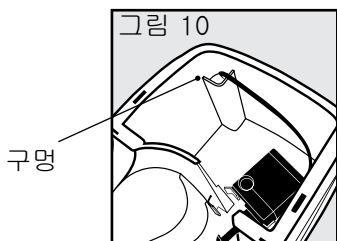

3. 필터 하우징을 모터 그리고 용기 위로 정렬시키십시오. 모터에 직접 맞도록 흡입관을 정렬하는 것이 좋습니다. 자리를 바로 잡은 후에 가볍게 내리 눌러서 필터 하우징이 제자리에 고정되게 합니다.

- 프리필터를 좁은 쪽이 먼저 들어가게 하여 유량 조절기 위에 설치합니다. 프리필터 상단의 가장자리가 분수대 전면을 향해야 하며 내리 눌러서 유량 조절기 위의 제자리에 고정되게 하십시오 (그림 12).
- 숯 필터와 하우징 뚜껑을 설치하십시오.



그림 12

펌프 유지보수

중요: 펌프 청소는 물의 청결뿐만 아니라 분수대의 장기사용을 위해 필수적입니다. 펌프를 2주마다 청소하십시오. 모터를 청소하지 않으면 품질보증에 무효화될 수 있습니다.

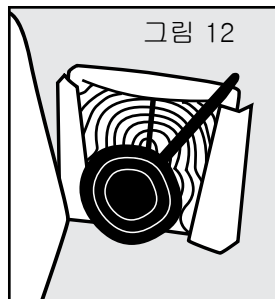
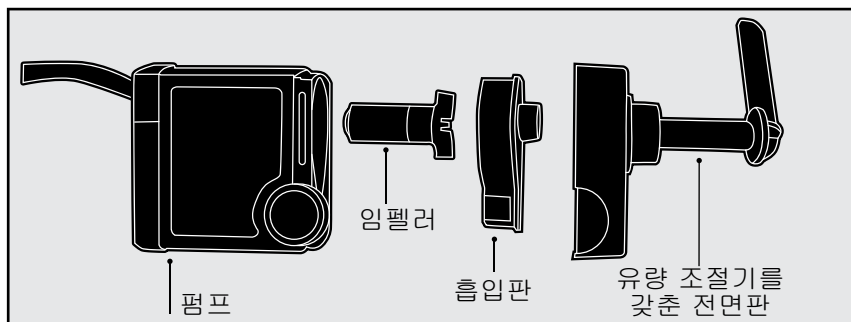

- 프리필터와 하우징을 용기로부터 분리하십시오.
- 펌프를 설치 자리로부터 가볍게 들어올리십시오. 펌프의 바닥에 있는 흡입 컵이 펌프를 제자리에 고정시킵니다. 약간의 힘을 가할 필요가 있을 수 있습니다.
- 일단 펌프가 분수대에서 이탈되면 엄지와 검지로 전면판 한 측면을 가볍게 압축하여 빼내십시오. 손톱을 전면판의 경계선에 집어넣어서 제거해야 할 수도 있습니다(그림 13-14).



그림 13



그림 14

4. 다음은 손톱을 눈물 모양의 흡입판의 좁은 쪽에 위치한 작은 테두리 아래로 집어넣어 흡입판을 분리하여 당겨서 빼내야 합니다 (그림 15 및 16).

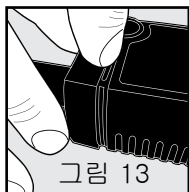
흡입판
당기기 탭

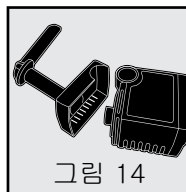

그림 15



그림 16

5. 흡입판을 빼낸 다음에는 자력에 의해 고정되어 있는 임펠러(3개의 흰색 날이 있는 프로펠러)를 뺄 수 있습니다. 임펠러를 빼내려면 손톱을 날 아래에 넣고 들어올리면 됩니다 (그림 17).
6. 일단 펌프가 분해되면 부품들을 따뜻한 비눗물로 씻으면 됩니다. 면봉이나 Drinkwell* 청소 키의 "모터 브러시"를 사용하여 모터 설치 자리에 있는 침적물을 제거합니다. 소독하고 경수 물때를 제거하려면 흰 식초로 모터를 닦으십시오.
7. 부품들이 깨끗해졌으면 사용을 위해 펌프를 다시 조립할 수 있습니다.
- 임펠러를 설치합니다.
 - 고정자를 설치합니다.
 - 유량 조절기가 부착된 전면판을 설치합니다.

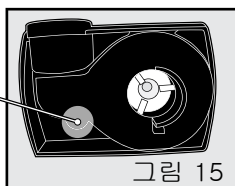

그림 17

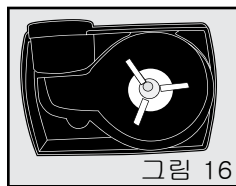
분수대와 환경

습한 환경에 거주하며 곰팡이나 조류 문제가 있는 경우, 정기적인 세척 후 모든 애완동물 분수대 부품들을 희석한 식초 표백제 용액(백식초 20% 및 물 80%)에 10분 정도 담그십시오. 그런 다음, 희석한 식초 표백제를 모터 설치 공간에 따르십시오.

사용하는 물이 "경수"인 경우 펌프 내외에 소량의 흰색 광물 침전물이 생길 수 있습니다. 이로 인해 결국에는 임펠러가 올바르게 회전되지 못할 수 있습니다. 펌프 교체 및 손상을 방지하려면 다음 예방책을 숙지하십시오.

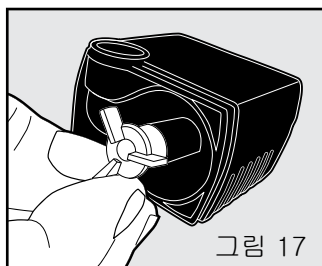
- 더 자주 펌프를 청소합니다.
- 매주 희석한 식초 표백제로 펌프를 세척합니다.
- 수돗물 대신에 병입수를 사용합니다.

사용 요령

- 분수대를 처음 접할 때 애완동물은 새롭고 전에 보지 못한 이 물체를 경계할 수 있습니다. 분수대를 사용하기 시작한 후에 애완동물이 스스로 자신의 페이스에 따라 적응하게 하십시오. 어떤 애완동물은 며칠이 지난 후에 사용하기 시작할 수도 있고, 어떤 애완동물은 즉시 사용하기 시작할 수도 있습니다.
- 애완동물은 분수대가 그들의 정상적인 식사 공간에서 멀리 떨어져 있기를 원할 수도 있습니다. 주방의 다른 부분이나 화장실이나 다용도실과 같은 다른 장소에 놔두어 보십시오.
- 산뜻하고 차거운 물을 공급하기 위해서는 용기에 얼음을 넣으십시오!

품질보증 및 고객 서비스

본 제품은 제조업체로부터 1년 동안 제한적인 보증이 제공됩니다. 본 품질보증은 사고, 오용 및 남용으로 인한 손상을 보상하지 않습니다. 법적으로 허용되는 대로 부수적 또는 결과적 피해도 명시적으로 제외합니다. 청소 부실, 오물 또는 “경수”로 인한 광물질 침전의 결과로 발생하는 기능 상실은 본 보증의 대상이 되지 않습니다 (청소 지침 및 환경 유의사항을 참조하십시오).

본 제품의 보증 및 사용 약관에 대한 상세한 안내는 www.petsafe.net 에서 보시거나 다음 주소로 이메일을 보내어 제공받으실 수 있습니다: asiacc@petsafe.net.

설치 및 기술적인 문제가 있거나 필요한 경우 제품 교체를 위한 도움을 받기 위해서는 해당 지역 고객 서비스 센터에 문의하십시오. 해당 지역의 고객 관리 센터 목록은 당사 웹사이트 www.petsafe.net 에 나와 있습니다.

준수

 본 기기는 EMC 및 저전압 지침을 준수합니다. Radio Systems Corporation에서 승인하지 않은 본 제품에 대한 무단 변경이나 개조는 유럽연합 규정의 위반에 해당되고 기기 작동에 대한 사용자의 권한 및 보증을 무효화할 수 있습니다.

적합성 선언은 다음 사이트에서 보실 수 있습니다:
http://www.petsafe.net/customer-care/eu_docs.php.

중요한 재활용 정보



해당 국가의 폐가전 제품 규정을 준수하십시오. 이 기기는 재활용해야 합니다. 이 기기가 더 이상 필요하지 않아 폐기할 경우 일반 생활 폐기물로 폐기해서는 안 됩니다. 당사의 재활용 시스템을 이용하려면 구입한 곳으로 반환해 주십시오. 반환이 어려운 경우에는 고객 관리 센터에 문의하여 자세한 정보를 얻으십시오.

사용 조건과 배상 책임의 한계

1. 사용 조건

본 제품을 사용함으로써 사용자는 본 설명서에 포함된 조건, 상태 및 정보를 수정 없이 그대로 수락합니다. 본 제품을 사용하는 것은 그러한 모든 조건, 상태 및 정보를 수락하는 것을 의미합니다. 이 조건, 상태 및 정보를 수락하지 않을 경우 본 제품을 사용하지 마십시오.

2. 적절한 사용

애완동물에 적합한지 판단할 수 없는 경우 수의사 또는 자격을 갖춘 트레이너에게 문의하거나 당사의 고객 관리 센터에 연락하거나 웹사이트 www.petsafe.net을 방문하십시오. 적절한 사용에는 제품과 함께 제공된 사용 설명서 및 특정 주의사항 안내문을 검토하는 것도 포함됩니다.

3. 불법 또는 금지된 사용 금지

본 제품은 애완동물 전용으로 제작되었습니다. 본 장치는 가해, 상해 또는 자극할 목적으로 제작되지 않았습니다. 의도와 달리 본 제품을 사용할 경우연방, 주 또는 지역 법률을 위반할 수 있습니다.

4. 배상 책임의 한계

어떤 경우에도 Radio Systems Corporation 또는 그 관련 회사는 본 제품의 오용으로 인하거나 오용과 관련된 (i) 어떠한 간접, 처벌적, 사고, 특수 또는 결과적 손상 및/또는 (ii) 어떠한 손실 또는 손상에도 책임을 지지 않습니다. 구입자는 법에서 허용하는 최대 한도로 본 제품 사용으로 인해 발생하는 모든 위험과 책임을 감수합니다.

5. 사용 조건 수정

Radio Systems Corporation은 언제든지 본 제품의 조건, 상태 및 정보를 변경할 권한을 보유합니다.

* 미국 특허청에 등록



protect. **teach.** **love:**

Radio Systems Corporation
10427 PetSafe Way
Knoxville, TN 37932
865-777-5404
www.petsafe.net

400-1668-41/1

©2016 Radio Systems Corporation